

## 男子ダブルス 1 部

男子ダブルス 1 部 Aブロック	加地 佐藤	寺尾 高木	中山 金子	勝-敗	順位
加地 龍太 佐藤 寛倫 (PIERROT・佐藤クラブ)	\	× 15-13 7-15 13-15	○ 20-18 17-15	M 1-1 G 3-2 P 72-76	2
寺尾 孝介 高木 達也 (Southclub)	○ 13-15 15-7 15-13	\	○ 15-12 15-10	M 2-0 G 4-1 P 73-57	1
中山 賢太 金子 将也 (たまたん TEIJIN)	× 18-20 15-17	× 12-15 10-15	\	M 0-2 G 0-4 P 55-67	3

男子ダブルス 1 部 Bブロック	平塚 矢野	小村 永井	中平 吉金	勝-敗	順位
平塚 祐也 矢野 司 (PIERROT)	\	○ 15-8 13-15 15-12	○ 12-15 15-4 15-8	M 2-0 G 4-2 P 85-62	1
小村 肇 永井 光 (三浦工業 オオノ開発)	× 8-15 15-13 12-15	\	○ 15-9 15-12	M 1-1 G 3-2 P 65-64	2
中平 流 吉金 侑哉 (Southclub)	× 15-12 4-15 8-15	× 9-15 12-15	\	M 0-2 G 1-4 P 48-72	3

男子ダブルス 1 部 Cブロック	八東 上田	弓岡煌叶 西坂知之	楠 白川	勝-敗	順位
八東 勇平 上田 太生 (たまたん 潮見)	\	○ 21-20 21-19	○ -X	M 2-0 G 4-0 P 72-39	1
弓岡煌叶 西坂知之 (愛媛大学)	× 20-21 19-21	\	○ -X -X	M 1-1 G 2-2 P 69-42	2
楠 雄斗 白川 凜太郎 (石井体協 久万体協)	× X-	× X- X-	\	M 0-2 G 0-4 P 0-60	3

男子ダブルス 1 部 Dブロック	権田 赤崎	佐野晴亮 渡部昌太	伊藤 平井	勝-敗	順位
権田 光輔 赤崎 翔太 (Southclub 今治造船)	\	× 7-15 13-15	○ 15-9 11-15 15-10	M 1-1 G 2-3 P 61-64	2
佐野晴亮 渡部昌太 (愛媛大学)	○ 15-7 15-13	\	○ 15-3 12-15 15-12	M 2-0 G 4-1 P 72-50	1
伊藤 洸弥 平井 晴翔 (PIERROT)	× 9-15 15-11 10-15	× 3-15 15-12 12-15	\	M 0-2 G 2-4 P 64-83	3

男子ダブルス 1 部 Eブロック	田辺 窪田	伊藤 濱岡	甲斐 岡崎	勝-敗	順位
田辺 栄司 窪田 誠也 (たまたん THE DAI)	\	× 11-15 9-15	× 12-15 4-15	M 0-2 G 0-4 P 36-60	3
伊藤 彰啓 濱岡 恒敏 (ハルトノ 松山南高校)	○ 15-11 15-9	\	× 10-15 4-15	M 1-1 G 2-2 P 44-50	2
甲斐 一 岡崎 大成 (アーガスBMC OCEANS)	○ 15-12 15-4	○ 15-10 15-4	\	M 2-0 G 4-0 P 60-30	1

男子ダブルス 1部 Fブロック	濱中 小林	辻本 島田	星加 森	勝-敗	順位
濱中 裕太 小林 祐介 <small>(ラケットショップハマナカ ハルトノ)</small>		○ 15-11 15-12	○ 18-16 15-10	M 2-0 G 4-0 P 63-49	1
辻本 和輝 島田 樹己 <small>(アフロブルース)</small>	× 11-15 12-15		× 9-15 15-12 13-15	M 0-2 G 1-4 P 60-72	3
星加 湧哉 森 宏次郎 <small>(Southclub)</small>	× 16-18 10-15	○ 15-9 12-15 15-13		M 1-1 G 2-3 P 68-70	2

## 男子ダブルス 1部決勝トーナメント

寺尾 孝介 高木 達也 <small>(Southclub)</small>		0		1	八東 勇平 上田 太生 <small>(たまたん 潮見)</small>
甲斐 一 岡崎 大成 <small>(アガ' BMC OCEANS)</small>	18-16 15-10	2	0 0	2	濱中 裕太 小林 祐介 <small>(ラケットショップハマナカ ハルトノ)</small>
佐野晴亮 渡部昌太 <small>(愛媛大学)</small>	15-9 15-11	2	15-11 15-7	2	平塚 祐也 矢野 司 <small>(PIERROT)</small>

## 男子ダブルス 2部

男子ダブルス 2部 Aブロック	竹内 竹内	金本 石井	岡 和田	安田 徳永	勝-敗	順位
竹内 裕盛 竹内 雄大 <small>(愛大医学部バドミントン部)</small>		○ 15-13 15-7	○ 15-6 15-4	○ 15-12 15-5	M 3-0 G 6-0 P 90-47	1
金本 一澄 石井 潤 <small>(松山工業高校 アクア)</small>	× 13-15 7-15		○ 15-7 15-3	○ 15-11 15-6	M 2-1 G 4-2 P 80-57	2
岡 耕司 和田 彰三 <small>(FDクラブ)</small>	× 6-15 4-15	× 7-15 3-15		× 8-15 12-15	M 0-3 G 0-6 P 40-90	4
安田 勝太 徳永 健 <small>(水鳥軍団)</small>	× 12-15 5-15	× 11-15 6-15	○ 15-8 15-12		M 1-2 G 2-4 P 64-80	3

男子ダブルス 2部 Bブロック	河野 川本	山本 山本	和田 高智	下川 田中	勝-敗	順位
河野 公成 川本 敬介 <small>(FDクラブ・アイユークラブ)</small>		× 10-15 12-15	× 12-15 10-15	× 9-15 10-15	M 0-3 G 0-6 P 63-90	4
山本 健太 山本 俊佑 <small>(やまもとさんち)</small>	○ 15-10 15-12		○ 16-14 13-15 15-10	× 10-15 7-15	M 2-1 G 4-3 P 91-91	2
和田 徹也 高智 泰志 <small>(ハーブス)</small>	○ 15-12 15-10	× 14-16 15-13 10-15		× 13-15 12-15	M 1-2 G 3-4 P 94-96	3
下川 敬弘 田中 響 <small>(愛翔会)</small>	○ 15-9 15-10	○ 15-10 15-7	○ 15-13 15-12		M 3-0 G 6-0 P 90-61	1

男子ダブルス2部 Cブロック	木村 日下	一色 野村	清家 森田	勝-敗	順位
木村 圭一 日下 拓郎 (今治クラブ)		○ 15-11 15-12	○ 15-9 15-8	M 2-0 G 4-0 P 60-40	1
一色 悠大 野村 太陽 (愛翔会)	× 11-15 12-15		○ 15-6 15-9	M 1-1 G 2-2 P 53-45	2
清家 裕貴 森田 将之 (石井体協)	× 9-15 8-15	× 6-15 9-15		M 0-2 G 0-4 P 32-60	3

男子ダブルス2部 Dブロック	香川 森川	長谷川 村上	神野 鈴木	勝-敗	順位
香川 友彦 森川 芳樹 (菊本同好会・西部クラブ)		○ 15-7 15-11	○ 16-14 15-6	M 2-0 G 4-0 P 61-38	1
長谷川 恵一 村上 学 (愛翔会)	× 7-15 11-15		× 7-15 10-15	M 0-2 G 0-4 P 35-60	3
神野 裕亮 鈴木 優也 (石井体協・宇和島クラブ)	× 14-16 6-15	○ 15-7 15-10		M 1-1 G 2-2 P 50-48	2

男子ダブルス2部 Eブロック	松浦 石田	高橋 高橋	中村 室川	勝-敗	順位
松浦 正 石田 宗也 (北条クラブ)		× 7-15 2-15	× 9-15 10-15	M 0-2 G 0-4 P 28-60	3
高橋 遼眞 高橋 大雅 (西条西中)	○ 15-7 15-2		○ 16-14 16-14	M 2-0 G 4-0 P 62-37	1
中村 登希也 室川 晃輝 (OCEANS)	○ 15-9 15-10	× 14-16 14-16		M 1-1 G 2-2 P 58-51	2

男子ダブルス2部 Fブロック	坂本 加賀山	小西 真鍋	高桑 山本	勝-敗	順位
坂本 智明 加賀山 大輔 (FDクラブ)		× 12-15 11-15	× 9-15 13-15	M 0-2 G 0-4 P 45-60	3
小西 遥陽 真鍋 弘也 (中萩中)	○ 15-12 15-11		× 9-15 8-15	M 1-1 G 2-2 P 47-53	2
高桑 郁斗 山本 喜己 (水鳥軍団)	○ 15-9 15-13	○ 15-9 15-8		M 2-0 G 4-0 P 60-39	1

男子ダブルス2部 Gブロック	浅海 柳谷	大野 日田	杉野由太郎 森澤雄矢	勝-敗	順位
浅海 貴也 柳谷 朋希 (SHIMIZU-BAD・愛媛公安)		× 15-10 12-15 14-16	○ 16-14 6-15 17-15	M 1-1 G 3-3 P 80-85	2
大野 愛斗 日田 峻介 (久万中学校・中萩中学校)	○ 10-15 15-12 16-14		○ 15-8 15-11	M 2-0 G 4-1 P 71-60	1
杉野由太郎 森澤雄矢 (愛媛大学)	× 14-16 15-6 15-17	× 8-15 11-15		M 0-2 G 1-4 P 63-69	3

男子ダブルス2部 Hブロック	吉富聖真 松谷昂輝	塚野 池田	岡田 高岡	勝-敗	順位
吉富聖真 松谷昂輝 (愛媛大学)		○ 15-11 15-12	○ 7-15 15-12 15-13	M 2-0 G 4-1 P 67-63	1
塚野 伊吹 池田 祥真 (津田魂)	× 11-15 12-15		× 6-15 11-15	M 0-2 G 0-4 P 40-60	3
岡田 文太 高岡 裕哉 (愛翔会)	× 15-7 12-15 13-15	○ 15-6 15-11		M 1-1 G 3-2 P 70-54	2

## 男子ダブルス2部決勝トーナメント

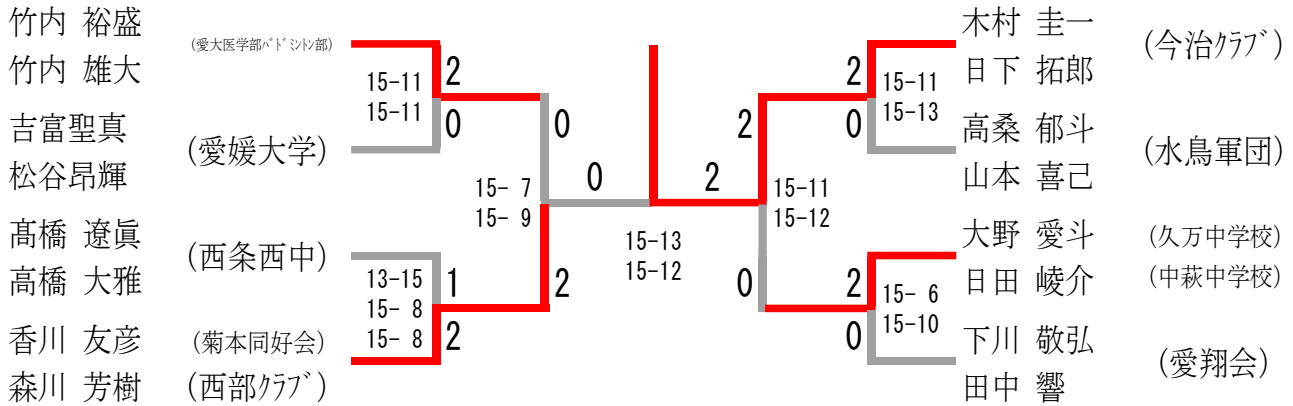

## 男子ダブルス3部

男子ダブルス3部 Aブロック	和田 山本	波多 神野	菊野 寺井	古川 竹内	勝-敗	順位
和田 透 山本 琢己 (フレームショット)		× 15-12 12-15 10-15	○ 15-6 15-5	× 6-15 7-15	M 1-2 G 3-4 P 80-83	3
波多 大五郎 神野 武史 (JBF船木)	○ 12-15 15-12 15-10		○ 15-7 15-6	× 11-15 11-15	M 2-1 G 4-3 P 94-80	2
菊野 有紀 寺井 庄吾 (オレンジクラブ)	× 6-15 5-15	× 7-15 6-15		× 5-15 6-15	M 0-3 G 0-6 P 35-90	4
古川 晃大 竹内 唯人 (愛翔会)	○ 15-6 15-7	○ 15-11 15-11	○ 15-5 15-6		M 3-0 G 6-0 P 90-46	1

男子ダブルス3部 Bブロック	トビー 伊藤	井口 宮田	高山 田中	勝-敗	順位
トビー カーティス 伊藤 翔太 (北条クラブ オレンジ)		○ 15-13 15-5	× 8-15 7-15	M 1-1 G 2-2 P 45-48	2
井口 旭 宮田 創示 (今治吹揚JBS)	× 13-15 5-15		× 6-15 10-15	M 0-2 G 0-4 P 34-60	3
高山 漣希 田中 葉留 (愛翔会)	○ 15-8 15-7	○ 15-6 15-10		M 2-0 G 4-0 P 60-31	1

男子ダブルス 3部 Cブロック	高橋壮熙 京免弘樹	安藤 小山	山下 宮本	勝-敗	順位
高橋壮熙 京免弘樹 (愛媛大学)		○ 9-15 15-9 16-14	○ 15-11 15-6	M 2-0 G 4-1 P 70-55	1
安藤 大空 小山 雄大 (角野中 中萩中)	× 15-9 9-15 14-16		○ 15-3 15-12	M 1-1 G 3-2 P 68-55	2
山下 勇馬 宮本 音羽 (松山工業高校)	× 11-15 6-15	× 3-15 12-15		M 0-2 G 0-4 P 32-60	3

男子ダブルス 3部 Dブロック	石崎 石山	宮田 宮田	宮本裕生 山本優成	勝-敗	順位
石崎 虎太郎 石山 恵梧 (松山工業高校)		× 12-15 15-11 11-15	○ 15-12 15-8	M 1-1 G 3-2 P 68-61	1
宮田 智史 宮田 蒼示 (NS 今治西中学校)	○ 15-12 11-15 15-11		× 13-15 10-15	M 1-1 G 2-3 P 64-68	3
宮本裕生 山本優成 (愛媛大学)	× 12-15 8-15	○ 15-13 15-10		M 1-1 G 2-2 P 50-53	2

男子ダブルス 3部 Eブロック	石井 表	赤松 阿部	岡崎 ピレズ	勝-敗	順位
石井 淳也 表 泰史 (愛翔会)		○ 16-14 15-8	○ 15-4 15-9	M 2-0 G 4-0 P 61-35	1
赤松 直哉 阿部 竜太 (ハラプレックス)	× 14-16 8-15		○ 15-10 15-13	M 1-1 G 2-2 P 52-54	2
岡崎 ライアン ピレズ ジョシュア (オレンジ)	× 4-15 9-15	× 10-15 13-15		M 0-2 G 0-4 P 36-60	3

男子ダブルス 3部 Fブロック	橋詰 今村	落合 越智	尾崎 山崎	勝-敗	順位
橋詰 怜治 今村 太哉 (愛翔会)		○ 15-6 10-15 15-5	× 13-15 13-15	M 1-1 G 2-3 P 66-56	2
落合 淳希 越智 祐介 (久谷中学校)	× 6-15 15-10 5-15		× 9-15 12-15	M 0-2 G 1-4 P 47-70	3
尾崎 慶司 山崎 仁真 (松山中央高)	○ 15-13 15-13	○ 15-9 15-12		M 2-0 G 4-0 P 60-47	1

男子ダブルス 3部 Gブロック	大塚 村上	中島 高市	横山 藤井	勝-敗	順位
大塚 一輝 村上 颯麻 (今治北高校)		○ 15-6 15-10	○ 15-17 16-14 16-14	M 2-0 G 4-1 P 77-61	1
中島 悠希 高市 郁成 (砥部中)	× 6-15 10-15		× 15-12 6-15 11-15	M 0-2 G 1-4 P 48-72	3
横山 芳紀 藤井 翔太 (愛翔会)	× 17-15 14-16 14-16	○ 12-15 15-6 15-11		M 1-1 G 3-3 P 87-79	2

男子ダブルス3部 Hブロック	宇都宮 三木	永井 石田	中谷 山内	勝-敗	順位
宇都宮 航生 三木 一也 (愛バド)	×	10-15 17-19	○ 13-15 ○ 15-9 ○ 15-10	M 1-1 G 2-3 P 70-68	2
永井 勝義 石田 凌大 (club BB)	○ 15-10 ○ 19-17	×	○ 19-17 ○ 10-15 ○ 15-12	M 2-0 G 4-1 P 78-71	1
中谷 伊吹 山内 龍和 (松山中央高)	× 15-13 × 9-15 × 10-15	× 17-19 × 15-10 × 12-15	×	M 0-2 G 2-4 P 78-87	3

男子ダブルス3部 Iブロック	田口 橋本	高橋 江戸	毛利 酒井	勝-敗	順位
田口 成利 橋本 康平 (フレームショット)	×	○ 10-15 ○ 15-9 ○ 15-11	○ 15-1 ○ 15-8	M 2-0 G 4-1 P 70-44	1
高橋 樹生 江戸 梓月 (北条ジュニア)	× 15-10 × 9-15 × 11-15	×	○ 15-8 ○ 15-9	M 1-1 G 3-2 P 65-57	2
毛利 一太 酒井 優斗 (松山中央高)	× 1-15 × 8-15	× 8-15 × 9-15	×	M 0-2 G 0-4 P 26-60	3

男子ダブルス3部 Jブロック	高岡 下久保	真木 伊藤	井上 本宮	勝-敗	順位
高岡 翼 下久保 勝義 (YBC)	×	× 15-10 × 5-15 × 9-15	○ 15-13 ○ 15-9	M 1-1 G 3-2 P 59-62	2
真木 健瑠 伊藤 大豪 (西条西中 大生院中学)	○ 10-15 ○ 15-5 ○ 15-9	×	○ 15-12 ○ 15-12	M 2-0 G 4-1 P 70-53	1
井上 新 本宮 充樹 (今治北高校)	× 13-15 × 9-15	× 12-15 × 12-15	×	M 0-2 G 0-4 P 46-60	3

## 男子ダブルス3部決勝トーナメント

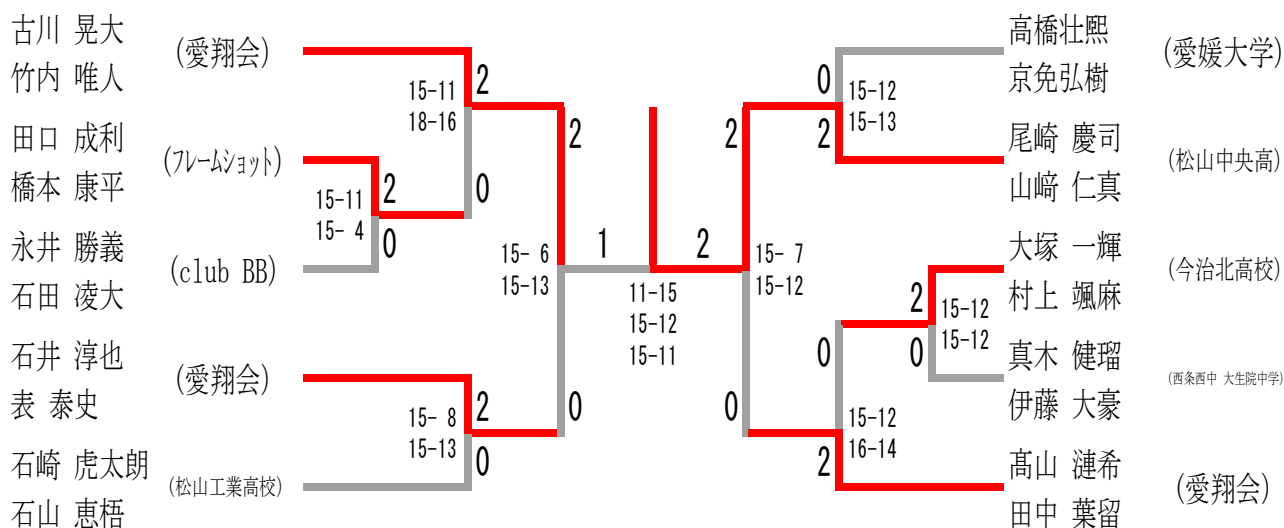

## 男子ダブルス 4 部

男子ダブルス 4 部 Aブロック	鍋島 杉森	松本 水口	茅原 村上	福島 片山	勝-敗	順 位
鍋島 大和 杉森 巧実 (TeamUnion)		○ 15-10 15-7	○ 15-3 15-0	○ 15-4 15-7	M 3-0 G 6-0 P 90-31	1
松本 昂紀 水口 倅太朗 (川内中学校)	× 10-15 7-15		○ 15-6 15-8	○ 16-18 15-9 16-14	M 2-1 G 4-3 P 94-85	2
茅原 海斗 村上 瑛汰郎 (W☆PEACE)	× 3-15 0-15	× 6-15 8-15		× 12-15 8-15	M 0-3 G 0-6 P 37-90	4
福島 和真 片山 昭太郎 (松山工業高校)	× 4-15 7-15	× 18-16 9-15 14-16	○ 15-12 15-8		M 1-2 G 3-4 P 82-97	3

男子ダブルス 4 部 Bブロック	濱 三好	高岡 須本	酒井 森	守谷 三浦	勝-敗	順 位
濱 成士 三好 一彦 (k b t teamねこなべ)		× 14-16 10-15	× 11-15 12-15	○ 15-11 15-11	M 1-2 G 2-4 P 77-83	3
高岡 冬弥 須本 春紀 (たちばなバドミントン倶楽部 Y. B. C)	○ 16-14 15-10		○ 15-12 15-11	○ 15-3 15-3	M 3-0 G 6-0 P 91-53	1
酒井 孝徳 森 裕希 (W☆PEACE)	○ 15-11 15-12	× 12-15 11-15		○ 15-11 16-18 15-11	M 2-1 G 4-3 P 99-93	2
守谷 陽向 三浦 凌晟 (今治吹揚 J B S)	× 11-15 11-15	× 3-15 3-15	× 11-15 18-16 11-15		M 0-3 G 1-6 P 68-106	4

男子ダブルス 4 部 Cブロック	安藤 能田	中島 藤井	竹本 相原	勝-敗	順 位
安藤 浩樹 能田 恭二 (潮見バドミントンクラブ)		○ 15-7 15-8	○ 15-5 15-12	M 2-0 G 4-0 P 60-32	1
中島 寿太 藤井 駿成 (川内中学校)	× 7-15 8-15		○ 6-15 15-13 15-11	M 1-1 G 2-3 P 51-69	2
竹本 秀尚 相原 政幸 (B C. F i g h t)	× 5-15 12-15	× 15-6 13-15 11-15		M 0-2 G 1-4 P 56-66	3

男子ダブルス 4 部 Dブロック	玉井 井上	山本 吉崎	千田 山下	勝-敗	順 位
玉井 正史 井上 貴仁 (北条クラブ)		○ 15-9 15-6	○ -X -X	M 2-0 G 4-0 P 60-15	1
山本 滯凜 吉崎 修央 (W☆PEACE)	× 9-15 6-15		○ -X	M 1-1 G 2-2 P 45-30	2
千田 英次 山下 直輝 (GMA)	× X- X-	× X-		M 0-2 G 0-4 P 0-60	3

男子ダブルス4部 Eブロック	渡壁 井上	水岡 宇高	城 高藤	勝-敗	順位
渡壁 拓哉 井上 純平 (WBC)		○ 15-7 15-13	○ 15-12 15-7	M 2-0 G 4-0 P 60-39	1
水岡 俊輔 宇高 光晟 (川内中学校)	× 7-15 13-15		× 13-15 3-15	M 0-2 G 0-4 P 36-60	3
城 隆昌 高藤 真作 (フレームショット)	× 12-15 7-15	○ 15-13 15-3		M 1-1 G 2-2 P 49-46	2

男子ダブルス4部 Fブロック	和田 井手	三好 大松	藤山 山田	勝-敗	順位
和田 翼 井手 理央 (ブレイメン)		○ 16-14 15-10	○ 15-11 15-6	M 2-0 G 4-0 P 61-41	1
三好 蓮翔 大松 玄晟 (川内中学校)	× 14-16 10-15		× 14-16 15-7 8-15	M 0-2 G 1-4 P 61-69	3
藤山 諒 山田 祐介 (愛翔会)	× 11-15 6-15	○ 16-14 7-15 15-8		M 1-1 G 2-3 P 55-67	2

男子ダブルス4部 Gブロック	高橋 上野	藤原 眞木	永井 松本	勝-敗	順位
高橋 渉真 上野 凌空 (TeamUnion)		× 15-12 12-15 17-19	○ 15-6 15-9	M 1-1 G 3-2 P 74-61	2
藤原 勇吹 眞木 翔大 (川内中学校)	○ 12-15 15-12 19-17		○ 11-15 15-13 15-6	M 2-0 G 4-2 P 87-78	1
永井 湊都 松本 冠汰郎 (松山中央高)	× 6-15 9-15	× 15-11 13-15 6-15		M 0-2 G 1-4 P 49-71	3

男子ダブルス4部 Hブロック	菅 池田	大石 江戸	石丸 宇都宮	勝-敗	順位
菅 浩二 池田 浩司 (たちばなクラブ)		○ 15-6 15-8	○ 15-9 15-12	M 2-0 G 4-0 P 60-35	1
大石 真寛 江戸 聖 (川内中学校)	× 6-15 8-15		× 9-15 11-15	M 0-2 G 0-4 P 34-60	3
石丸 元貴 宇都宮 凜玖 (松山中央高)	× 9-15 12-15	○ 15-9 15-11		M 1-1 G 2-2 P 51-50	2

## 男子ダブルス4部決勝トーナメント

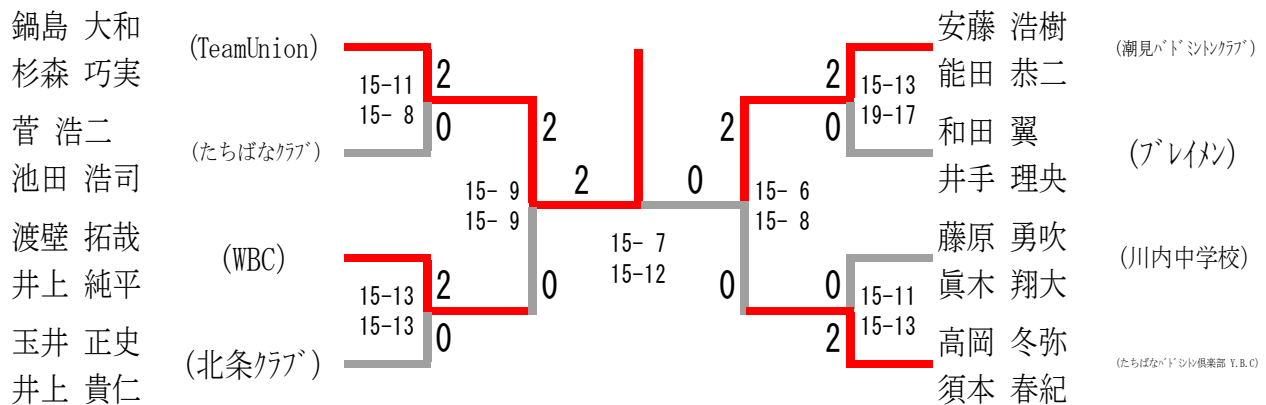



## 男子ダブルス 5 部

男子ダブルス 5 部 Aブロック	八坂 門山	林 福田	石丸 大野	安藤 辻	勝-敗	順 位
八坂 完聖 門山 知広 (坂本 J B C)		× 12-15 15- 9 9-15	× 9-15 11-15	○ 16-14 10-15 15-12	M 1-2 G 3-5 P 97-110	3
林 琥太郎 福田 晴馬 (東雲 B S S)	○ 15-12 9-15 15- 9		○ 15-10 15-10	○ 15- 9 15-10	M 3-0 G 6-1 P 99-75	1
石丸 育夢 大野 航平 (松山中央高)	○ 15- 9 15-11	× 10-15 10-15		× 12-15 6-15	M 1-2 G 2-4 P 68-80	4
安藤 景亮 辻 吏玖士 (今治吹揚 J B S)	× 14-16 15-10 12-15	× 9-15 10-15	○ 15-12 15- 6		M 1-2 G 3-4 P 90-89	2

男子ダブルス 5 部 Bブロック	蔭山 蔭山	野口 古川	武本 平野	勝-敗	順 位
蔭山 悠仁 蔭山 遼介 (W☆P E A C E)		○ 15- 6 9-15 15-13	× 1-15 8-15	M 1-1 G 2-3 P 48-64	2
野口 大茅 古川 幸祐 (川内中学校)	× 6-15 15- 9 13-15		× 2-15 4-15	M 0-2 G 1-4 P 40-69	3
武本 煌音 平野 智志 (坂本 J B C)	○ 15- 1 15- 8	○ 15- 2 15- 4		M 2-0 G 4-0 P 60-15	1

男子ダブルス 5 部 Cブロック	木本 梶川	富田 藤代	福德 中村	勝-敗	順 位
木本 悠太 梶川 意織 (東雲 B S S)		○ 21-19 15-10	○ 15- 5 11-15 15- 7	M 2-0 G 4-1 P 77-56	1
富田 蒼 藤代 昇龍 (坂本 J B C)	× 19-21 10-15		○ 15-17 15-11 15-11	M 1-1 G 2-3 P 74-75	2
福德 桜樹 中村 優太 (松山中央高)	× 5-15 15-11 7-15	× 17-15 11-15 11-15		M 0-2 G 2-4 P 66-86	3

男子ダブルス 5 部 Dブロック	榎木 神野	佐野 木本	泉 板橋	勝-敗	順 位
榎木 爽馬 神野 有哉 (松山中央高)		× 12-15 14-16	× 12-15 15-13 12-15	M 0-2 G 1-4 P 65-74	3
佐野 叶和 木本 晴葵 (東雲 B S S)	○ 15-12 16-14		○ 15-13 21-19	M 2-0 G 4-0 P 67-58	1
泉 優稀士 板橋 央典 (川内中学校)	○ 15-12 13-15 15-12	× 13-15 19-21		M 1-1 G 2-3 P 75-75	2

男子ダブルス 5 部 Eブロック	田中 細川	濱田 菅	沖田 三浦	勝-敗	順 位
田中 歩翔 細川 暖真 (西条 J B C)		○ 15- 9 15- 8	○ 15-11 15- 9	M 2-0 G 4-0 P 60-37	1
濱田 真大 菅 陸人 (川内中学校)	× 9-15 8-15		× 10-15 10-15	M 0-2 G 0-4 P 37-60	3
沖田 大和 三浦 悠哉 (北条ジュニア)	× 11-15 9-15	○ 15-10 15-10		M 1-1 G 2-2 P 50-50	2

# 男子ダブルス 5部決勝トーナメント

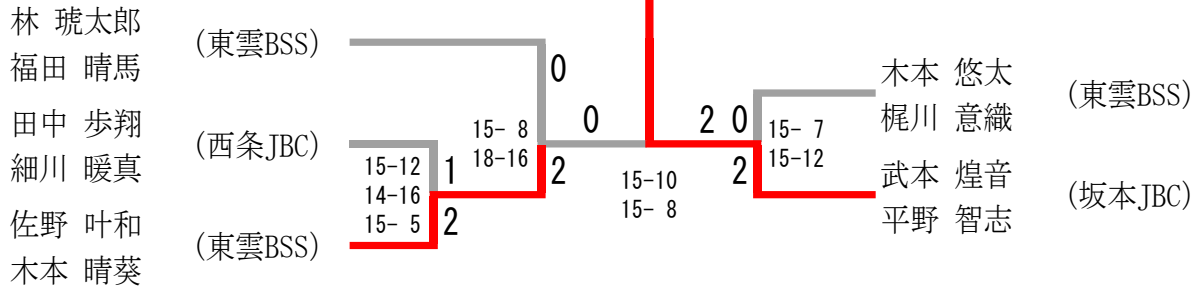

## 女子ダブルス 1部

女子ダブルス 1部 Aブロック	増田 羽鳥	永井 渡部	濱岡 渡辺	星加 森	勝-敗	順位
増田 麻理恵 羽鳥 めぐみ (たまたん)		× 5-15 7-15	○ 15-12 15-6	× 6-15 20-21	M 1-2 G 2-4 P 68-84	3
永井 日南乃 渡部 美佳 (ベルックス たまたん)	○ 15-5 15-7		○ 15-5 15-12	○ 16-14 15-10	M 3-0 G 6-0 P 91-53	1
濱岡 雪乃 渡辺 美咲 (ベルックス)	× 12-15 6-15	× 5-15 12-15		× 12-15 18-16 14-16	M 0-3 G 1-6 P 79-107	4
星加 実玖 森 里恵 (Southclub)	○ 15-6 21-20	× 14-16 10-15	○ 15-12 16-18 16-14		M 2-1 G 4-3 P 107-101	2

女子ダブルス 1部 Bブロック	権田 永井	芝 和泉	辰野 花岡	勝-敗	順位
権田 真佑佳 永井 美帆 (ベルックス)		○ 15-7 13-15 15-13	× 15-17 12-15	M 1-1 G 2-3 P 70-67	2
芝 結衣 和泉 優花 (広見中学校 桜井中学校)	× 7-15 15-13 13-15		× 12-15 15-11 9-15	M 0-2 G 2-4 P 71-84	3
辰野 真弓 花岡 晶子 (石井体協 たまたん)	○ 17-15 15-12	○ 15-12 11-15 15-9		M 2-0 G 4-1 P 73-63	1

## 女子ダブルス 1部決勝トーナメント

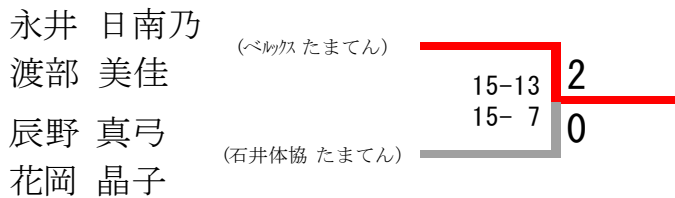

## 女子ダブルス 2部

女子ダブルス 2部 Aブロック	赤松咲奈 香川梨那	井口 藤本	佐々木 伊勢岡	勝-敗	順位
赤松咲奈 香川梨那 (愛媛大学)		○ 15-12 8-15 15-12	× 12-15 5-15	M 1-1 G 2-3 P 55-69	2
井口 悠 藤本 百春 (今治吹揚JBS)	× 12-15 15-8 12-15		× 6-15 4-15	M 0-2 G 1-4 P 49-68	3
佐々木 奈央 伊勢岡 愛 (アフロブルース)	○ 15-12 15-5	○ 15-6 15-4		M 2-0 G 4-0 P 60-27	1

女子ダブルス2部 Bブロック	濱中 濱中	大野 鶴原	稲葉 野間	勝-敗	順位
濱中 美希 濱中 優希 (愛バド)		○ 16-14 15-12	○ 15- 8 15- 6	M 2-0 G 4-0 P 61-40	1
大野 心漣 鶴原 千惺 (久谷中学校)	× 14-16 12-15		× 15-12 12-15 13-15	M 0-2 G 1-4 P 66-73	3
稲葉 小祐加 野間 由紀子 (c l u b B B 松山レディース)	× 8-15 6-15	○ 12-15 15-12 15-13		M 1-1 G 2-3 P 56-70	2

女子ダブルス2部 Cブロック	川端 河野	竹内 櫻井	増田 重松	勝-敗	順位
川端 慶子 河野 結愛 (北条クラブ 北条ジュニア)		× 15-10 13-15 12-15	○ 16-14 15-10	M 1-1 G 3-2 P 71-64	2
竹内 みゆき 櫻井 稀美子 (NEW ERA)	○ 10-15 15-13 15-12		○ 15-12 15- 8	M 2-0 G 4-1 P 70-60	1
増田 祐子 重松 まほ (BC FIGHT THE DAI)	× 14-16 10-15	× 12-15 8-15		M 0-2 G 0-4 P 44-61	3

女子ダブルス2部 Dブロック	岡本 堀田	小林 森野	清家 門田	勝-敗	順位
岡本 恵美 堀田 晃子 (松山レディース ラルキーズ)		× 11-15 12-15	× 15-11 8-15 10-15	M 0-2 G 1-4 P 56-71	3
小林 彩 森野 恵 (アトラス)	○ 15-11 15-12		× 15- 6 10-15 9-15	M 1-1 G 3-2 P 64-59	2
清家 菜々南 門田 知子 (バレルBC OCEANS)	○ 11-15 15- 8 15-10	○ 6-15 15-10 15- 9		M 2-0 G 4-2 P 77-67	1

女子ダブルス2部 Eブロック	仙波 三瀬	和田 猪熊	奥田 泉	勝-敗	順位
仙波 紗和 三瀬 眞紀 (THE DAI 水鳥軍団)		× 10-15 15-17	× 8-15 7-15	M 0-2 G 0-4 P 40-62	3
和田 歩奈 猪熊 彩乃 (松山大学サークル)	○ 15-10 17-15		× 4-15 12-15	M 1-1 G 2-2 P 48-55	2
奥田 友美 泉 七夕子 (e f f o r t 雄郡クラブ)	○ 15- 8 15- 7	○ 15- 4 15-12		M 2-0 G 4-0 P 60-31	1

女子ダブルス2部 Fブロック	藤本和香名 有田媛香	河野 黒川	角家 増元	勝-敗	順位
藤本和香名 有田媛香 (愛媛大学)		× 8-15 6-15	○ 14-16 15-13 17-15	M 1-1 G 2-3 P 60-74	2
河野 咲音 黒川 蒼空 (松山南高校)	○ 15- 8 15- 6		○ 15- 9 15-13	M 2-0 G 4-0 P 60-36	1
角家 有沙 増元 久美 (Lupin 松山レディース)	× 16-14 13-15 15-17	× 9-15 13-15		M 0-2 G 1-4 P 66-76	3

# 女子ダブルス2部決勝トーナメント

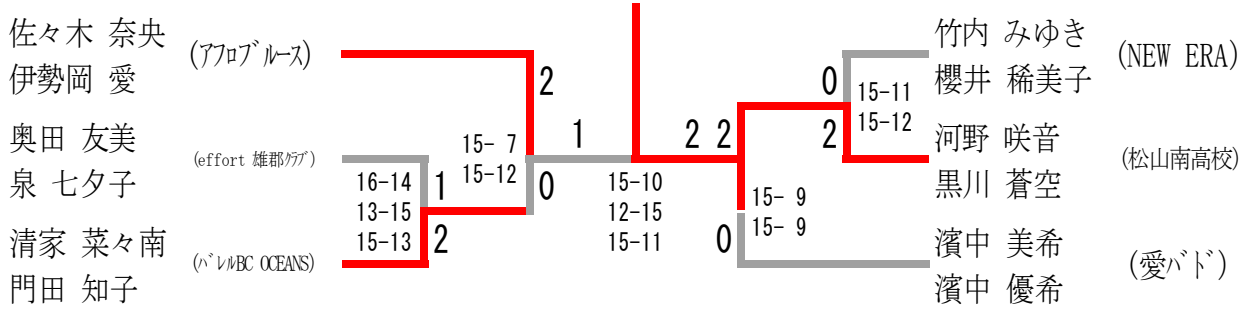

## 女子ダブルス3部

女子ダブルス3部 Aブロック	濱中 菅野	林 田村	山中 佐藤	池田 宮内	勝-敗	順位
濱中 和美 菅野 早苗 <small>(ハルトノレディ B. C. Fight)</small>		○ 15-7 15-13	○ 15-10 15-11	× 12-15 10-15	M 2-1 G 4-2 P 82-71	2
林 美優 田村 史奈 <small>(久谷中学校)</small>	× 7-15 13-15		○ 15-13 15-8	× 9-15 15-8 10-15	M 1-2 G 3-4 P 84-89	3
山中 多希莉 佐藤 美翔 <small>(JBF船木 中萩JBC)</small>	× 10-15 11-15	× 13-15 8-15		× 13-15 6-15	M 0-3 G 0-6 P 61-90	4
池田 藍香 宮内 希実 <small>(愛翔会)</small>	○ 15-12 15-10	○ 15-9 8-15 15-10	○ 15-13 15-6		M 3-0 G 6-1 P 98-75	1

女子ダブルス3部 Bブロック	市川 西川	竹中 野中	安藤 石川	山下 宮武	勝-敗	順位
市川 恵美 西川 綾 <small>(B. C. Fight)</small>		○ 15-7 15-12	○ -X -X	○ 10-15 15-6 15-9	M 3-0 G 6-1 P 100-49	1
竹中 絢音 野中 心菜 <small>(久谷中学校)</small>	× 7-15 12-15		○ -X	× 9-15 15-5 10-15	M 1-2 G 3-4 P 83-65	3
安藤 彩 石川 浩子 <small>(北条クラブ)</small>	× X- X-	× X-		× X- X-	M 0-3 G 0-6 P 0-90	4
山下 桜 宮武 菜々子 <small>(愛翔会)</small>	× 15-10 6-15 9-15	○ 15-9 5-15 15-10	○ -X -X		M 2-1 G 5-3 P 95-74	2

女子ダブルス3部 Cブロック	渡辺 渡邊	藤代 上田	大野 西原	勝-敗	順位
渡辺 伊吹 渡邊 さや <small>(愛翔会)</small>		○ -X -X	× 10-21 12-21	M 1-1 G 2-2 P 52-42	2
藤代 ゆか 上田 光 <small>(坂本JBC)</small>	× X- X-		× X- X-	M 0-2 G 0-4 P 0-60	3
大野 颯愛 西原 歩乃加 <small>(久谷中学校)</small>	○ 21-10 21-12	○ -X -X		M 2-0 G 4-0 P 72-22	1

女子ダブルス3部 Dブロック	石田 宮本	鍋島 山田	里陽美花 石崎芽唯	勝-敗	順位
石田 華乃 宮本 直緒 (B. C. Fight 味酒クラブ)		× 13-15 15-13 12-15	○ 17-15 15-13	M 1-1 G 3-2 P 72-71	2
鍋島 希実 山田 ひなた (西条北中)	○ 15-13 13-15 15-12		○ 12-15 15-8 15-12	M 2-0 G 4-2 P 85-75	1
里陽美花 石崎芽唯 (愛媛大学)	× 15-17 13-15	× 15-12 8-15 12-15		M 0-2 G 1-4 P 63-74	3

女子ダブルス3部 Eブロック	泉 楠	伊藤 井上	池田 渡邊	勝-敗	順位
泉 晶子 楠 涼子 (Teamも☆rich WBC)		× 11-15 10-15	○ 16-14 15-13	M 1-1 G 2-2 P 52-57	2
伊藤 優花 井上 美智 (大生院クラブ)	○ 15-11 15-10		○ 15-13 15-17 15-12	M 2-0 G 4-1 P 75-63	1
池田 愛佳 渡邊 舞 (松山南高校)	× 14-16 13-15	× 13-15 17-15 12-15		M 0-2 G 1-4 P 69-76	3

女子ダブルス3部 Fブロック	山本 梶原こころ	吉田 篠原	桜田 濱崎	勝-敗	順位
山本 董子 梶原こころ (松山南高校)		× 20-21 9-15	○ 15-5 15-5	M 1-1 G 2-2 P 59-46	2
吉田 優那 篠原 花奈 (西条北中)	○ 21-20 15-9		○ 15-6 15-12	M 2-0 G 4-0 P 66-47	1
桜田 姫夏 濱崎 優羽 (松山工業高校)	× 5-15 5-15	× 6-15 12-15		M 0-2 G 0-4 P 28-60	3

女子ダブルス3部 Gブロック	菊池 中村	尾崎 西岡	大野 高木	勝-敗	順位
菊池 春菜 中村 紅晶 (BFG)		× 7-15 8-15	× 3-15 13-15	M 0-2 G 0-4 P 31-60	3
尾崎 里桜 西岡 妃花 (砥部中 松山南中)	○ 15-7 15-8		○ 15-6 15-8	M 2-0 G 4-0 P 60-29	1
大野 音羽 高木 美羽 (T&M)	○ 15-3 15-13	× 6-15 8-15		M 1-1 G 2-2 P 44-46	2

### 女子ダブルス3部決勝トーナメント

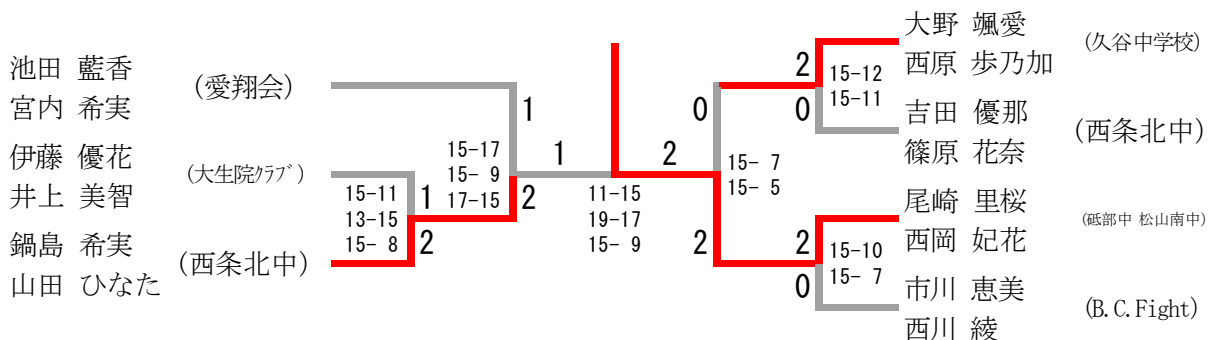

## 女子ダブルス 4 部

女子ダブルス 4 部 Aブロック	橋本 林	近藤 野中	土屋 赤松	長町 日野	勝-敗	順 位
橋本 茉莉 林 菜々子 (東雲 B S S)		○ 15- 1 15- 4	○ 15- 5 15- 9	○ 15- 7 15-11	M 3- 0 G 6- 0 P 90-37	1
近藤 凜緒奈 野中 優佑 (川内中学校)	× 1-15 4-15		× 4-15 4-15	× 2-15 2-15	M 0- 3 G 0- 6 P 17-90	4
土屋 茉穂 赤松 和奏 (今治吹揚 J B S)	× 5-15 9-15	○ 15- 4 15- 4		× 12-15 10-15	M 1- 2 G 2- 4 P 66-68	3
長町 由美子 日野 仁美 (Team B-up 鳥生クラブ)	× 7-15 11-15	○ 15- 2 15- 2	○ 15-12 15-10		M 2- 1 G 4- 2 P 78-56	2

女子ダブルス 4 部 Bブロック	永井 寺川	高橋 伊藤	藤尾 藤川	千田 山下	勝-敗	順 位
永井 佐知子 寺川 幸子 (B. C. Fight WBC)		× 8-15 16-18	○ 15- 8 15- 9	○ 15-10 15- 6	M 2- 1 G 4- 2 P 84-66	2
高橋 杏美 伊藤 千咲喜 (Team Union)	○ 15- 8 18-16		○ 15- 5 15- 3	× 15- 9 13-15 11-15	M 2- 1 G 5- 2 P 102-71	1
藤尾 詩音 藤川 桜菜 (川内中学校)	× 8-15 9-15	× 5-15 3-15		× 5-15 4-15	M 0- 3 G 0- 6 P 34-90	4
千田 ひなた 山下 花林 (GMA)	× 10-15 6-15	○ 9-15 15-13 15-11	○ 15- 5 15- 4		M 2- 1 G 4- 3 P 85-78	3

女子ダブルス 4 部 Cブロック	松原 谷東	柴 武智	宮崎 飯尾	勝-敗	順 位
松原 昌美 谷東 彩 (味酒バドミントン)		○ 15- 4 15- 6	× 7-15 4-15	M 1- 1 G 2- 2 P 41-40	2
柴 万琳 武智 菜乃 (川内中学校)	× 4-15 6-15		× 6-15 9-15	M 0- 2 G 0- 4 P 25-60	3
宮崎 瀬那 飯尾 透羽 (雄郡クラブ 雄新中学校)	○ 15- 7 15- 4	○ 15- 6 15- 9		M 2- 0 G 4- 0 P 60-26	1

女子ダブルス 4 部 Dブロック	今井 房崎	今井 玉井	伊藤 伊藤	勝-敗	順 位
今井 めぐみ 房崎 墨衣 (teamめぐるい)		○ 9-15 15- 9 15-10	○ 15-11 15-11	M 2- 0 G 4- 1 P 69-56	1
今井 寧々 玉井 葉月 (川内中学校)	× 15- 9 9-15 10-15		○ 15-11 15-10	M 1- 1 G 3- 2 P 64-60	2
伊藤 香織 伊藤 夏稀 (大生院クラブ)	× 11-15 11-15	× 11-15 10-15		M 0- 2 G 0- 4 P 43-60	3

女子ダブルス4部 Eブロック	亀岡 石川	河野 野本	西坂 中川	勝-敗	順位
亀岡 直美 石川 和美 (金栄クラブ)		○ 11-15 ○ 15-13 15-12	○ 10-15 ○ 15-11 15-12	M 2-0 G 4-2 P 81-78	1
河野 日和 野本 彩奈 (鴨川中)	× 15-11 13-15 12-15		× 12-15 11-15	M 0-2 G 1-4 P 63-71	3
西坂 かおり 中川 理 (味酒バドミントン)	× 15-10 11-15 12-15	○ 15-12 15-11		M 1-1 G 3-2 P 68-63	2

女子ダブルス4部 Fブロック	中原 伊藤	岡田 越智	大内 栗林	勝-敗	順位
中原 真理 伊藤 綾香 (愛媛大学)		○ 15-13 17-15	× 15-12 15-17 11-15	M 1-1 G 3-2 P 73-72	2
岡田 真奈 越智 優和 (川内中学校)	× 13-15 15-17		× 15-17 16-14 7-15	M 0-2 G 1-4 P 66-78	3
大内 ふじ子 栗林 洋子 (あずきクラブ)	○ 12-15 17-15 15-11	○ 17-15 ○ 14-16 15-7		M 2-0 G 4-2 P 90-79	1

### 女子ダブルス4部決勝トーナメント

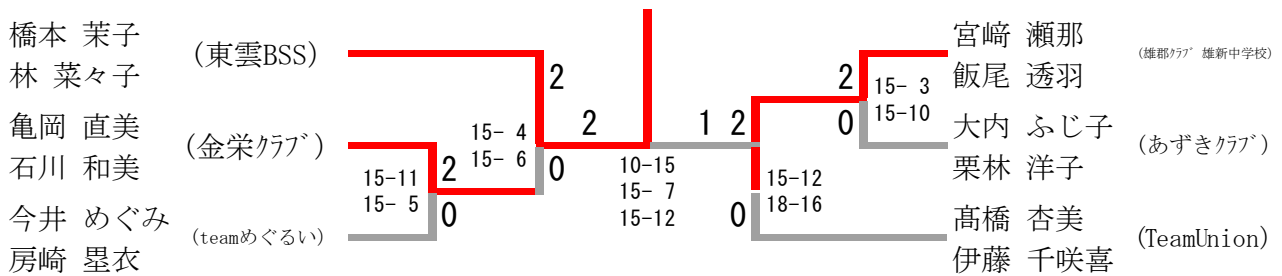

### 女子ダブルス5部

女子ダブルス5部 Aブロック	田中 門屋	土屋 西村	明比 森	勝-敗	順位
田中 優衣 門屋 瑠衣 (鴨川中)		× 9-15 5-15	○ -X -X	M 1-1 G 2-2 P 44-30	2
土屋 実結子 西村 叶樹 (東雲BSS)	○ 15-9 15-5		○ -X -X	M 2-0 G 4-0 P 60-14	1
明比 光希 森 七海 (今治吹揚JBS)	× X- X-	× X- X-		M 0-2 G 0-4 P 0-60	3

女子ダブルス5部 Bブロック	菊池 三好	三浦 三浦	井上 八木	勝-敗	順位
菊池 華帆 三好 莉奈 (鴨川中)		○ 16-14 7-15 15-12	○ 15-9 15-13	M 2-0 G 4-1 P 68-63	1
三浦 結莉 三浦 椰咲 (北条ジュニア)	× 14-16 15-7 12-15		○ 15-6 15-9	M 1-1 G 3-2 P 71-53	2
井上 美伶 八木 菜々美 (今治吹揚JBS)	× 9-15 13-15	× 6-15 9-15		M 0-2 G 0-4 P 37-60	3

女子ダブルス5部 Cブロック	堀田 谷本	渡辺 角田	近藤 近藤	勝-敗	順位
堀田 彩華 谷本 紗菜 (鴨川中)	×	2-15 6-15	○ 13-15 ○ 11-6 ○ 12-10	M 1-1 G 2-3 P 44-61	2
渡辺 友梨 角田 佳子 (東雲BSS)	○ 15-2 ○ 15-6	×	○ 15-6 ○ 15-7	M 2-0 G 4-0 P 60-21	1
近藤 莉央 近藤 七海 (川内中学校)	× 15-13 × 6-11 × 10-12	× 6-15 × 7-15	×	M 0-2 G 1-4 P 44-66	3

女子ダブルス5部 Dブロック	家久 玉島	白石 佐野	鍋島 伊藤	勝-敗	順位
家久 莉奈 玉島 凜 (鴨川中)	×	○ 16-14 ○ 13-15 ○ 19-17	× 8-15 × 10-15	M 1-1 G 2-3 P 66-76	2
白石 彩乃 佐野 愛和 (東雲BSS)	× 14-16 × 15-13 × 17-19	×	× 10-15 × 6-15	M 0-2 G 1-4 P 62-78	3
鍋島 彩歌 伊藤 杏璃 (TeamUnion)	○ 15-8 ○ 15-10	○ 15-10 ○ 15-6	×	M 2-0 G 4-0 P 60-34	1

女子ダブルス5部 Eブロック	原田 原田	神野 久保	奥田 田中	勝-敗	順位
原田 愛結 原田 理恵 (牟岐羽球)	×	○ 15-8 ○ 15-4	○ 15-5 ○ 15-9	M 2-0 G 4-0 P 60-26	1
神野 愛美 久保 心結娃 (川内中学校 鴨川中)	× 8-15 × 4-15	×	× 17-19 × 5-15	M 0-2 G 0-4 P 34-64	3
奥田 香帆 田中 香 (坂本JBC)	× 5-15 × 9-15	○ 19-17 ○ 15-5	×	M 1-1 G 2-2 P 48-52	2

女子ダブルス5部 Fブロック	永井 秋山	上田 八束	山ノ内 山口	勝-敗	順位
永井 遥陸 秋山 翠月 (西条JBC)	×	○ 15-6 ○ 15-7	○ 15-4 ○ 15-6	M 2-0 G 4-0 P 60-23	1
上田 明里 八束 璃子 (坂本JBC)	× 6-15 × 7-15	×	○ 15-5 ○ 15-1	M 1-1 G 2-2 P 43-36	2
山ノ内 愛梨 山口 桃加 (鴨川中)	× 4-15 × 6-15	× 5-15 × 1-15	×	M 0-2 G 0-4 P 16-60	3

### 女子ダブルス5部決勝トーナメント

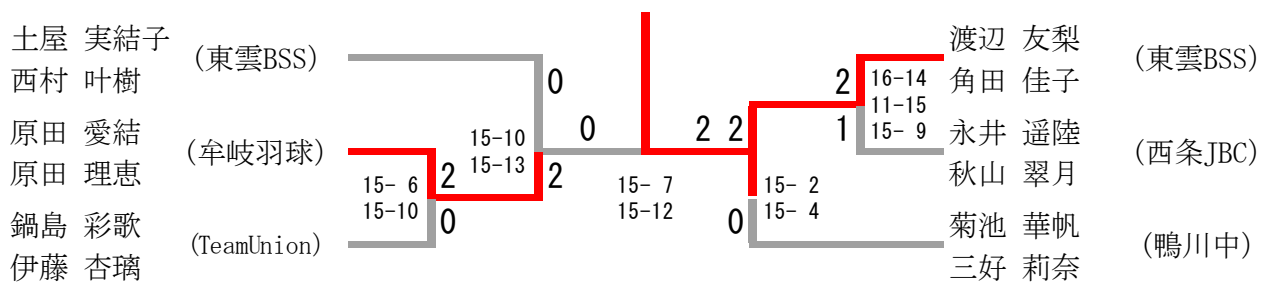



# 男子シングルス1部

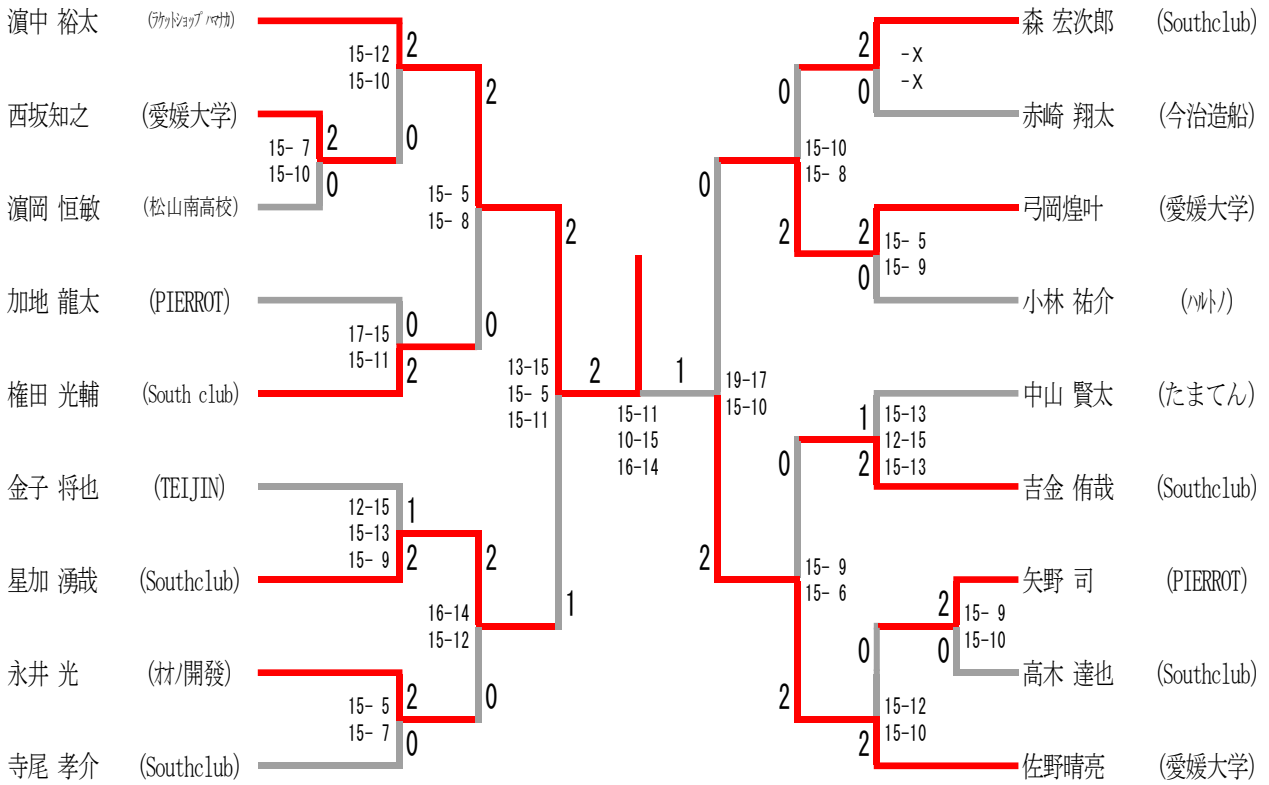

# 男子シングルス2部

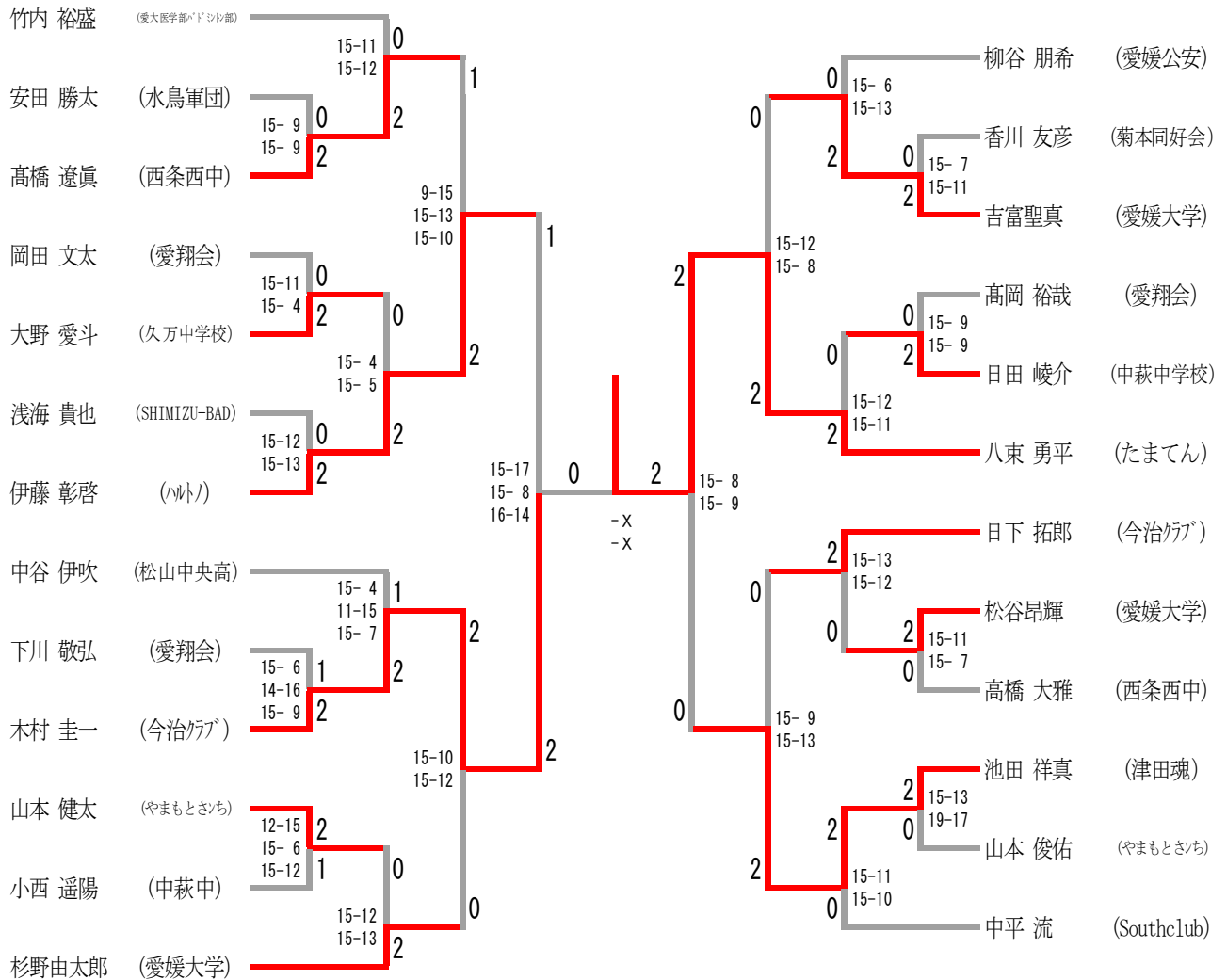

# 男子シングルス3部

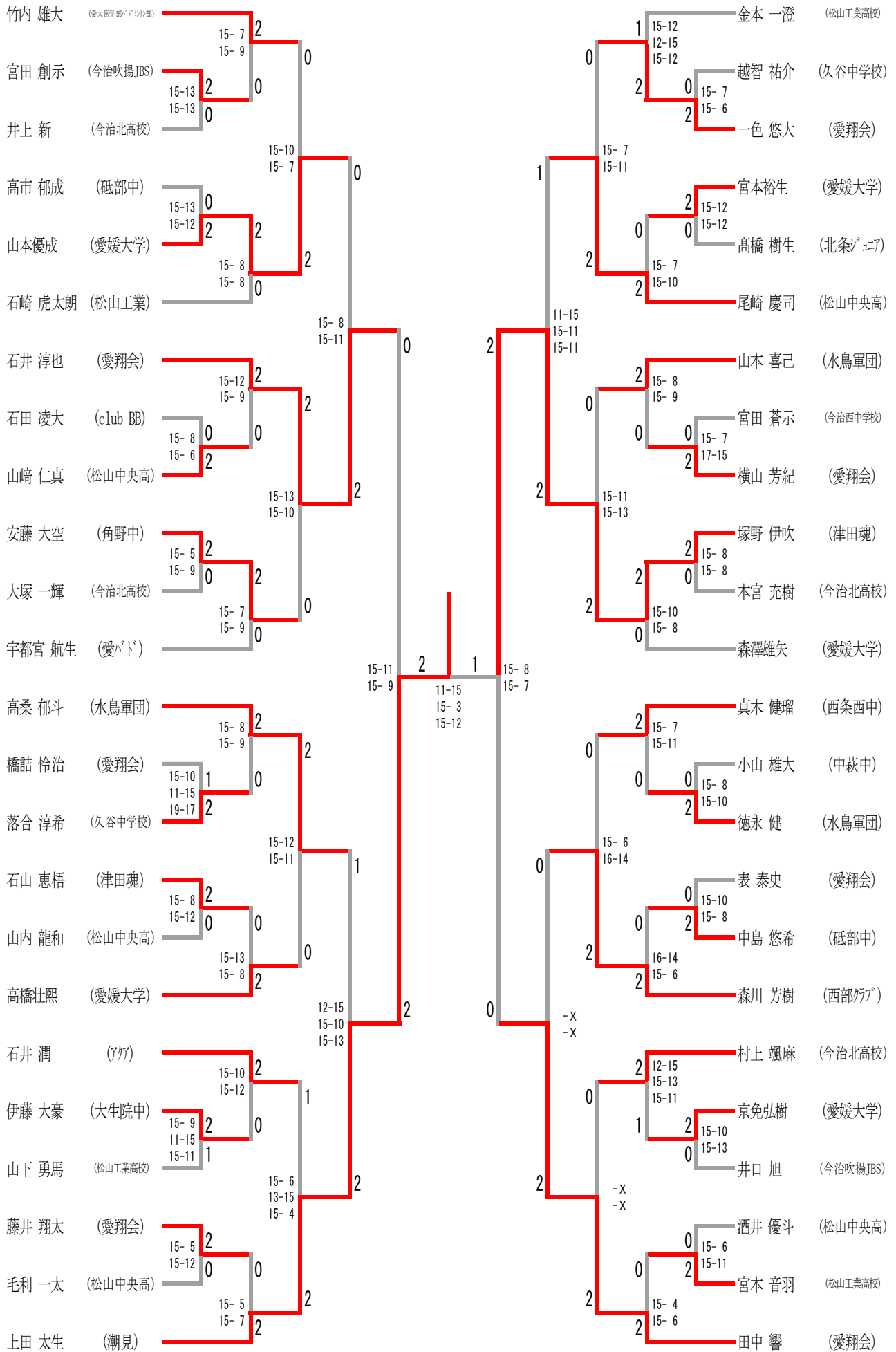

# 男子シングルス4部

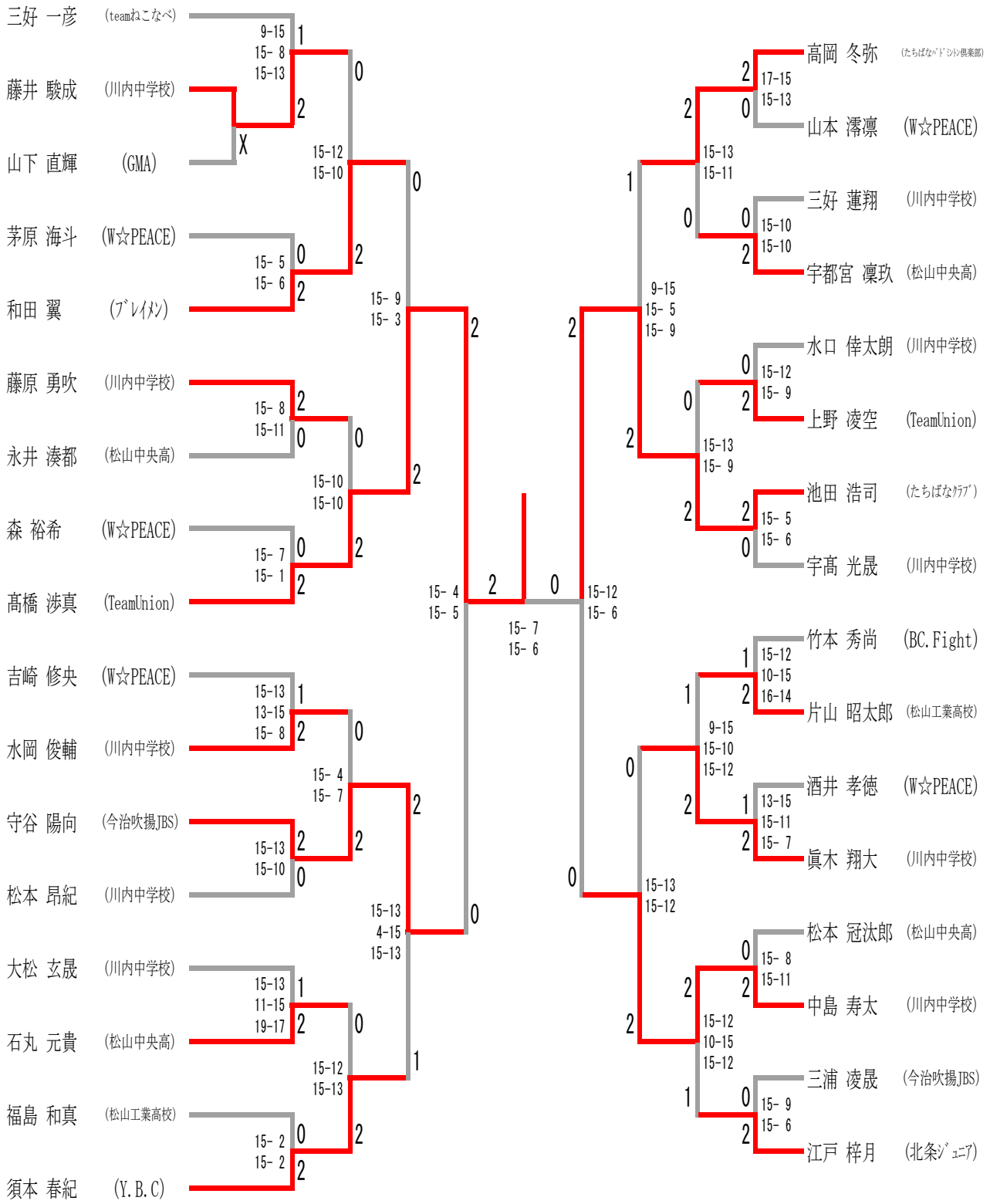

# 男子シングルス5部

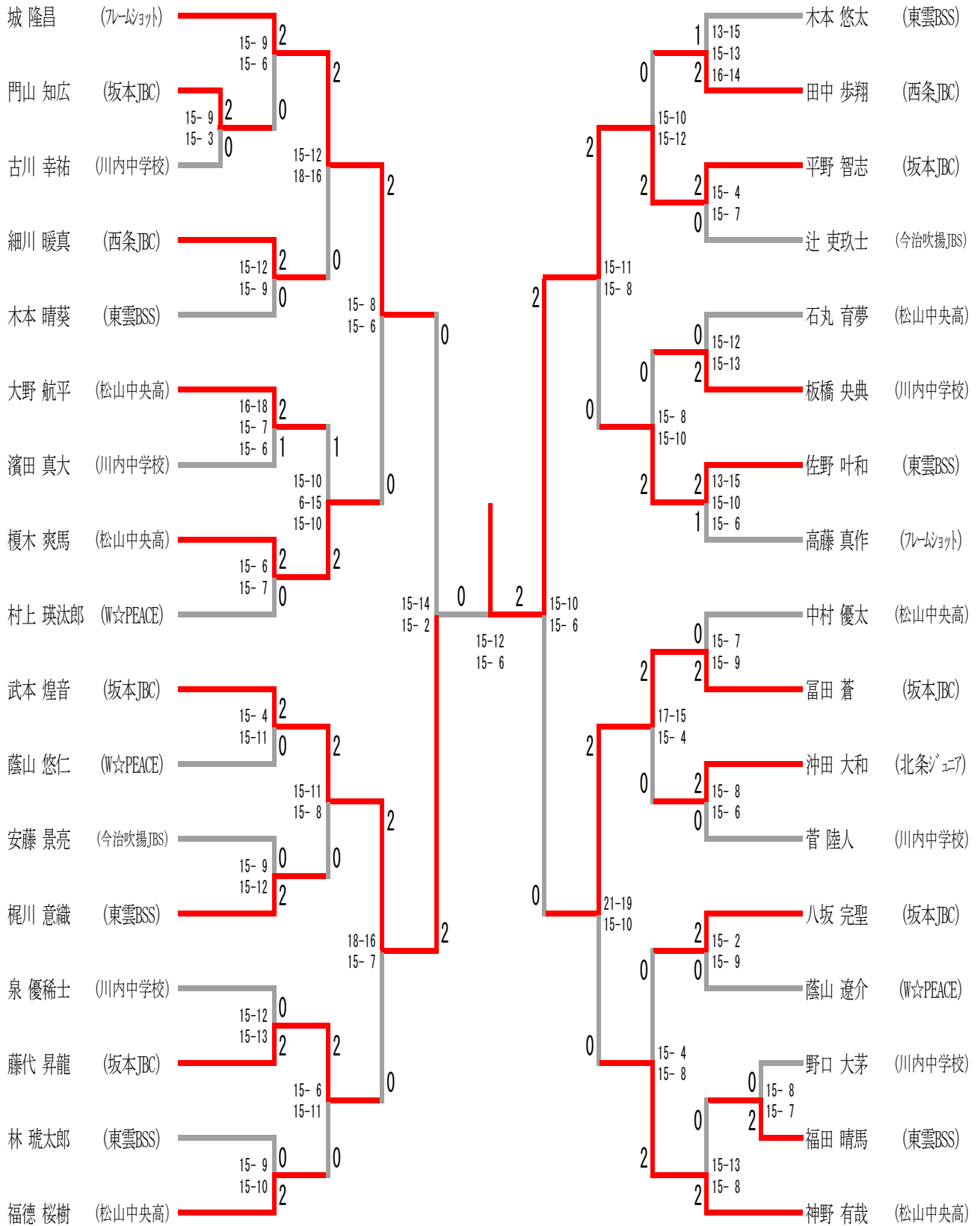

## 女子シングルス 2部

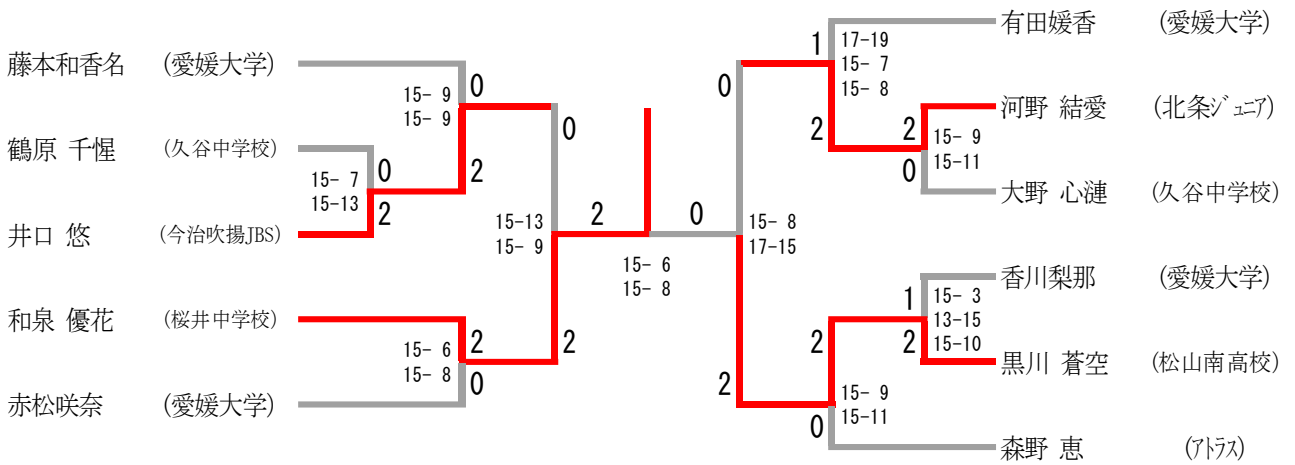

## 女子シングルス 3部

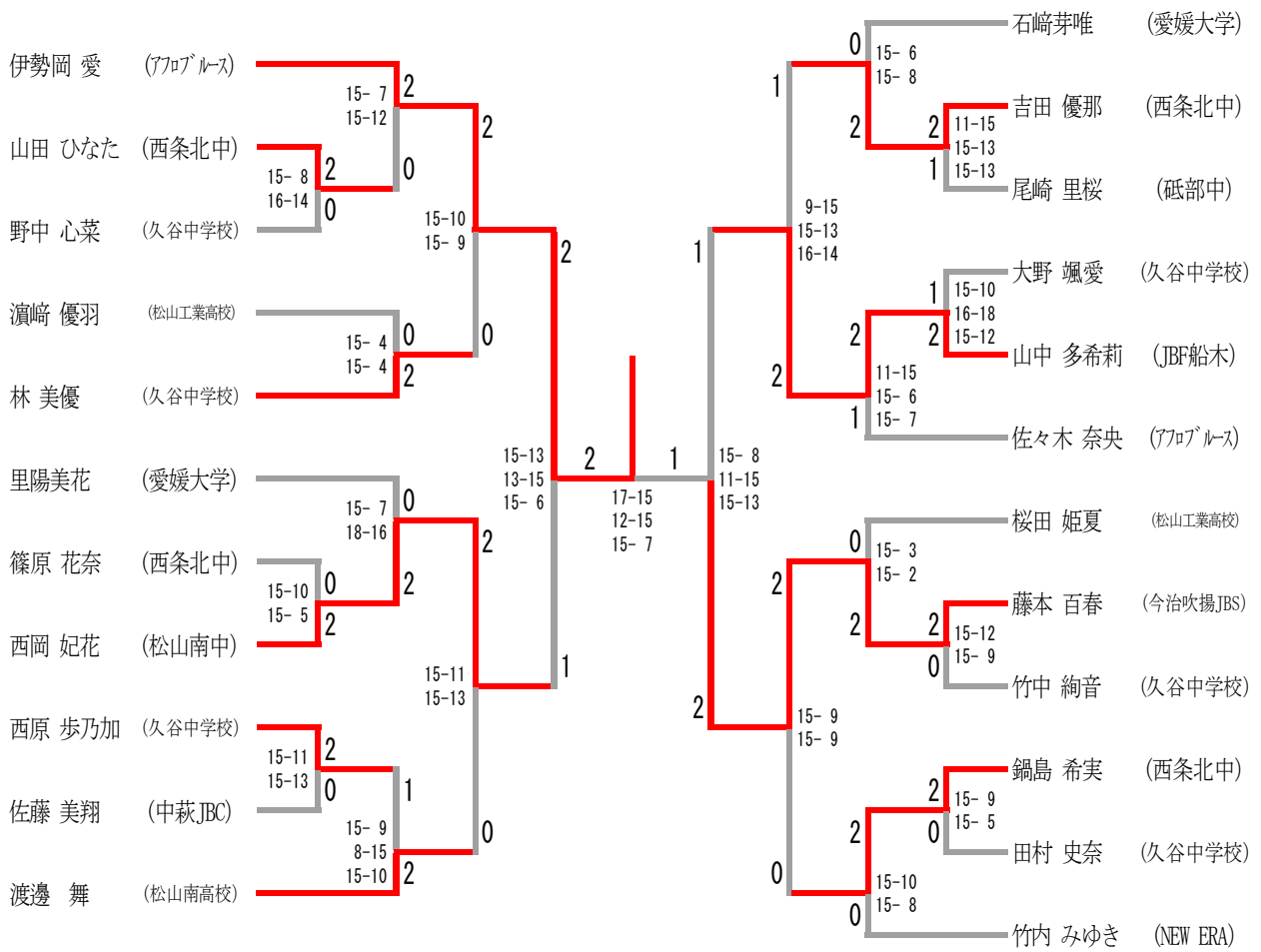

# 女子シングルス4部

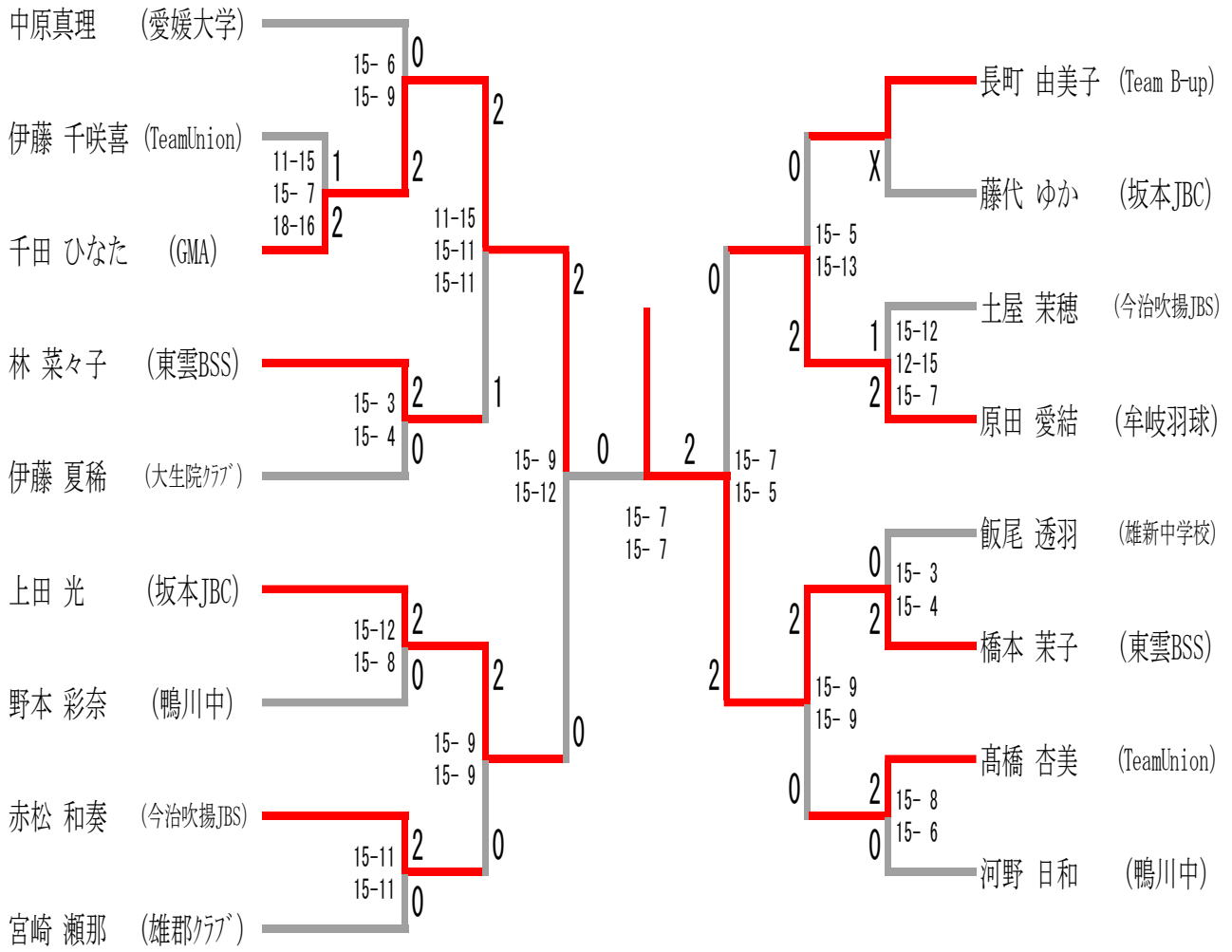

# 女子シングルス5部

