

### 男子ダブルス 1 部

男子ダブルス 1 部 Aブロック	濱岡 濱中	辻本 島田	吉金 曾我	村上 伊藤	勝-敗	順位
濱岡 恒俊 濱中 裕太 <small>(松山南高校教員・ラケットショップハマナカ)</small>		○ 15-6 15-12	○ 15-12 9-15 15-4	○ 15-10 15-9	M 3-0 G 6-1 P 99-68	1
辻本 和輝 島田 樹己 <small>(アフロブルース)</small>	× 6-15 12-15		× 6-15 10-15	× 13-15 11-15	M 0-3 G 0-6 P 58-90	4
吉金 侑哉 曾我 真礼 <small>(THE DAI)</small>	× 12-15 15-9 4-15	○ 15-6 15-10		○ 19-17 17-15	M 2-1 G 5-2 P 97-87	2
村上 孝行 伊藤 祐介 <small>(石井体協)</small>	× 10-15 9-15	○ 15-13 15-11	× 17-19 15-17		M 1-2 G 2-4 P 81-90	3

男子ダブルス 1 部 Bブロック	永井 佐野	大石 二神	小林 伊藤	玉井 茅原	勝-敗	順位
永井 光 佐野 晴亮 <small>(愛媛大学)</small>		○ 15-10 15-11	○ 16-14 15-11	○ 15-13 15-12	M 3-0 G 6-0 P 91-71	1
大石 悠弥 二神 侑雅 <small>(スイートビー・松山東通信制)</small>	× 10-15 11-15		○ 15-7 15-7	○ 15-13 12-15 15-12	M 2-1 G 4-3 P 93-84	2
小林祐介 伊藤彰啓 <small>(愛媛大学医学部)</small>	× 14-16 11-15	× 7-15 7-15		× 12-15 8-15	M 0-3 G 0-6 P 59-91	4
玉井 倫広 茅原 史斗 <small>(JACO.)</small>	× 13-15 12-15	× 13-15 15-12 12-15	○ 15-12 15-8		M 1-2 G 3-4 P 95-92	3

### 男子ダブルス 1 部決勝トーナメント

濱岡 恒俊 濱中 裕太 <small>(松山南高校教員) (ラケットショップハマナカ)</small>	8-15 16-14 15-10	2 1
永井 光 佐野 晴亮 <small>(愛媛大学)</small>		

### 男子ダブルス 2 部

男子ダブルス 2 部 Aブロック	畠山 楠	坂本 田村	得居 國田	山崎 岩川	勝-敗	順位
畠山 純一 楠 雄斗 <small>(石井体協)</small>		○ 15-8 15-3	○ 15-7 15-1	○ 8-15 15-11 15-8	M 3-0 G 6-1 P 98-53	1
坂本 蒼真 田村 瑛浩 <small>(松山中央高校)</small>	× 8-15 3-15		× 6-15 1-15	× 8-15 8-15	M 0-3 G 0-6 P 34-90	4
得居 大次朗 國田 脩造 <small>(西条南中)</small>	× 7-15 1-15	○ 15-6 15-1		× 15-11 8-15 8-15	M 1-2 G 3-4 P 69-78	3
山崎 万葉 岩川 大智 <small>(ARHC)</small>	× 15-8 11-15 8-15	○ 15-8 15-8	○ 11-15 15-8 15-8		M 2-1 G 5-3 P 105-85	2

男子ダブルス 2 部 Bブロック	中澤 川添	鎌田 清水	高橋 高橋	勝-敗	順位
中澤 賢勇 川添 颯太 <small>(愛媛大学)</small>		○ 15-11 16-14	○ 16-14 15-11	M 2-0 G 4-0 P 62-50	1
鎌田 大志 清水 悠希 <small>(河北中・今治立花中)</small>	× 11-15 14-16		× 8-15 13-15	M 0-2 G 0-4 P 46-61	3
高橋 徹 高橋 正樹 <small>(北条クラブ・北条ジュニア)</small>	× 14-16 11-15	○ 15-8 15-13		M 1-1 G 2-2 P 55-52	2

男子ダブルス2部 Cブロック	吉田 菅	得居 杉野	野中 光田	勝-敗	順位
吉田 祐介 菅 晃一 (Team ルパン)		○ 15-13 15-10	× 15-12 9-15 15-17	M 1-1 G 3-2 P 69-67	2
得居 舜 杉野 由太郎 (愛媛大学)	× 13-15 10-15		× 14-16 15-17	M 0-2 G 0-4 P 52-63	3
野中 翔斗 光田 遼人 (川内中・松山東中)	○ 12-15 15-9 17-15	○ 16-14 17-15		M 2-0 G 4-1 P 77-68	1

男子ダブルス2部 Dブロック	松浦 石田	金本 池田	畝 清水	勝-敗	順位
松浦 正 石田 宗也 (北条クラブ)		○ 15-13 11-15 17-15	× 10-15 11-15	M 1-1 G 2-3 P 64-73	2
金本 一澄 池田 祥真 (松山工業高校)	× 13-15 15-11 15-17		× 6-15 11-15	M 0-2 G 1-4 P 60-73	3
畝 星斗 清水 大地 (無所属・愛媛大学)	○ 15-10 15-11	○ 15-6 15-11		M 2-0 G 4-0 P 60-38	1

男子ダブルス2部 Eブロック	中ノ瀬 増田	白川 猪野	林 福本	勝-敗	順位
中ノ瀬 大陸 増田 賢志朗 (愛媛大学)		× 5-15 8-15	× 5-15 8-15	M 0-2 G 0-4 P 26-60	3
白川 凜太郎 猪野 彪真 (水鳥軍団)	○ 15-5 15-8		○ 12-15 15-7 15-7	M 2-0 G 4-1 P 72-42	1
林 龍之介 福本 桜輝 (新居浜東中・松山東中)	○ 15-5 15-8	× 15-12 7-15 7-15		M 1-1 G 3-2 P 59-55	2

男子ダブルス2部 Fブロック	下川 吉村	平岡 篠原	香川 香川	勝-敗	順位
下川 敬弘 吉村 栄次郎 (√理羽)		× 17-15 8-15 11-15	× 13-15 13-15	M 0-2 G 1-4 P 62-75	3
平岡 京 篠原 悠聡 (松山中央高校)	○ 15-17 15-8 15-11		○ 15-9 14-16 15-10	M 2-0 G 4-2 P 89-71	1
香川 友彦 香川 佳弘 (菊本同好会・新居浜高専)	○ 15-13 15-13	× 9-15 16-14 10-15		M 1-1 G 3-2 P 65-70	2

男子ダブルス2部 Gブロック	中平 林	河野 加賀山	辻本 松本	勝-敗	順位
中平 流 林 竜弥 (THE DAI・水鳥軍団)		○ 15-4 15-8	○ 15-11 15-4	M 2-0 G 4-0 P 60-27	1
河野 公成 加賀山 大輔 (FDクラブ)	× 4-15 8-15		○ 15-17 15-12 15-12	M 1-1 G 2-3 P 57-71	2
辻本 拓磨 松本 紳 (ポッチャマン)	× 11-15 4-15	× 17-15 12-15 12-15		M 0-2 G 1-4 P 56-75	3

## 男子ダブルス 2部決勝トーナメント

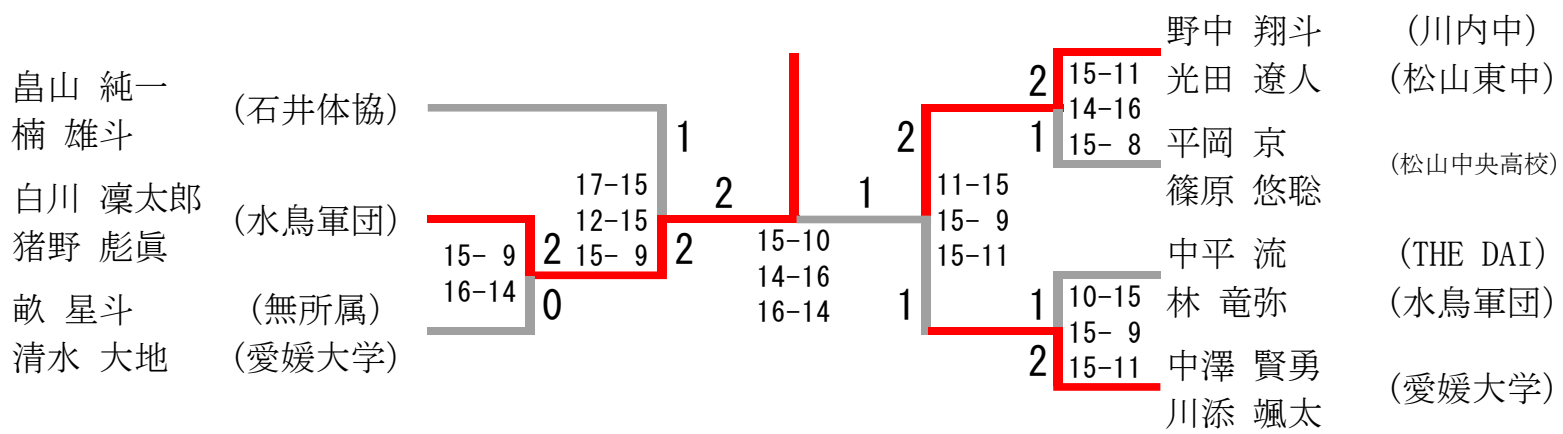

## 男子ダブルス 3部

男子ダブルス3部 Aブロック	上原 井口	松本 丹下	大森 江戸	宮岡 山本	勝-敗	順位
上原 翔斗 井口 竣介 (√理羽)		○ 15-4 15-7	○ 15-13 12-15 15-10	○ 17-15 15-8	M 3-0 G 6-1 P 104-72	1
松本 昂大 丹下 優隆 (松山北高校)	× 4-15 7-15		× 7-15 8-15	× 4-15 11-15	M 0-3 G 0-6 P 41-90	4
大森 智貴 江戸 維吹 (川内中)	× 13-15 15-12 10-15	○ 15-7 15-8		○ 15-10 8-15 15-11	M 2-1 G 5-3 P 106-93	2
宮岡 宗宏 山本 琢己 (チームパン・フレームショット)	× 15-17 8-15	○ 15-4 15-11	× 10-15 15-8 11-15		M 1-2 G 3-4 P 89-85	3

男子ダブルス3部 Bブロック	トビー 中元	浅田 松岡	宇都宮 常峰	勝-敗	順位
トビー カーチス 中元 秀和 (北条クラブ)		○ 15-5 15-1	○ 15-5 16-14	M 2-0 G 4-0 P 61-25	1
浅田 陽太 松岡 礼麗 (松山北高校)	× 5-15 1-15		× 9-15 11-15	M 0-2 G 0-4 P 26-60	3
宇都宮 航生 常峰 佑斗 (√理羽)	× 5-15 14-16	○ 15-9 15-11		M 1-1 G 2-2 P 49-51	2

男子ダブルス3部 Cブロック	岡田 三木	高橋 吉田	岡田 俊野	勝-敗	順位
岡田 文太 三木 一也 (√理羽)		○ 15-8 15-10	○ 15-3 15-10	M 2-0 G 4-0 P 60-31	1
高橋 勇視 吉田 和弘 (Team Union)	× 8-15 10-15		○ 15-13 15-12	M 1-1 G 2-2 P 48-55	2
岡田 敬徳 俊野 彩樹 (松山北高校)	× 3-15 10-15	× 13-15 12-15		M 0-2 G 0-4 P 38-60	3

男子ダブルス3部 Dブロック	清家 長谷	矢野 鈴木	芝田 塩路	勝-敗	順位
清家 佑都 長谷 竜次 (水鳥軍団)		○ 15-6 15-11	○ 15-12 3-15 15-9	M 2-0 G 4-1 P 63-53	1
矢野 楓也 鈴木 慎之介 (松山北高校)	× 6-15 11-15		× 10-15 7-15	M 0-2 G 0-4 P 34-60	3
芝田 英明 塩路 正人 (乃万クラブ)	× 12-15 15-3 9-15	○ 15-10 15-7		M 1-1 G 3-2 P 66-50	2

男子ダブルス3部 Eブロック	原田 水本	高橋 高橋	吉田 城野	勝-敗	順位
原田 大誠 水本 雅也 (√理羽)		○ 15-5 15-9	○ 15-8 15-5	M 2-0 G 4-0 P 60-27	1
高橋 遼眞 高橋 大雅 (Team Union)	× 5-15 9-15		○ 15-8 15-9	M 1-1 G 2-2 P 44-47	2
吉田 晴 城野 翔汰 (松山北高校)	× 8-15 5-15	× 8-15 9-15		M 0-2 G 0-4 P 30-60	3

男子ダブルス3部 Fブロック	山下 岡田	江湖山 田中	近藤佑哉 石原	勝-敗	順位
山下 一平 岡田 雄大 (√理羽)		× 4-15 11-15	× 5-15 4-15	M 0-2 G 0-4 P 24-60	3
江湖山 惇 田中 葉留 (松山北高校)	○ 15-4 15-11		× 5-15 7-15	M 1-1 G 2-2 P 42-45	2
近藤佑哉 石原 侑馬 (b a d)	○ 15-5 15-4	○ 15-5 15-7		M 2-0 G 4-0 P 60-21	1

男子ダブルス3部 Gブロック	山田 松本	伊藤 相原	善家 梶野	勝-敗	順位
山田 康平 松本 一希 (水鳥軍団)		○ 15-8 15-11	× 7-15 13-15	M 1-1 G 2-2 P 50-49	2
伊藤 元希 相原 大昂 (松山北高校)	× 8-15 11-15		× 10-15 15-8 6-15	M 0-2 G 1-4 P 50-68	3
善家 将樹 梶野 貴博 (バドミントンクラブhana)	○ 15-7 15-13	○ 15-10 8-15 15-6		M 2-0 G 4-1 P 68-51	1

男子ダブルス3部 Hブロック	岡田凜太郎 赤田隼	曾我部大地 山本直弥	山本 松本	勝-敗	順位
岡田凜太郎 赤田隼 (愛媛大学医学部)		× 18-16 9-15 14-16	○ 15-3 15-7	M 1-0 G 3-2 P 71-57	2
曾我部大地 山本直弥 (TOBEクレッシェンド)	○ 16-18 15-9 16-14		○ 15-3 15-10	M 2-0 G 4-1 P 77-54	1
山本 涼介 松本 蓮 (松山北高校)	× 3-15 7-15	× 3-15 10-15		M 0-2 G 0-4 P 23-60	3

男子ダブルス3部 Iブロック	木島 表	安田 前田	賀谷英司 篠藤紫苑	勝-敗	順位
木島 司 表 泰史 (√理羽)		× 3-15 12-15	× 8-15 9-15	M 0-2 G 0-4 P 32-60	3
安田 勝太 前田 宗汰 (水鳥軍団)	○ 15-3 15-12		○ 6-15 15-13 15-13	M 2-0 G 4-1 P 66-56	1
賀谷英司 篠藤紫苑 (プラクティス)	○ 15-8 15-9	× 15-6 13-15 13-15		M 1-1 G 3-2 P 71-53	2

男子ダブルス3部 Jブロック	田中 横山	山原 加藤	古井善之 竹内裕盛	勝-敗	順位
田中 響 横山 芳紀 (√理羽)		○ 15-8 15-8	× 6-15 15-8 8-15	M 1-1 G 3-2 P 59-54	2
山原 颯太 加藤 旭陽 (松山北高校)	× 8-15 8-15		× 4-15 10-15	M 0-2 G 0-4 P 30-60	3
古井善之 竹内裕盛 (愛媛大学医学部)	○ 15-6 8-15 15-8	○ 15-4 15-10		M 2-0 G 4-1 P 68-43	1

### 男子ダブルス3部決勝トーナメント

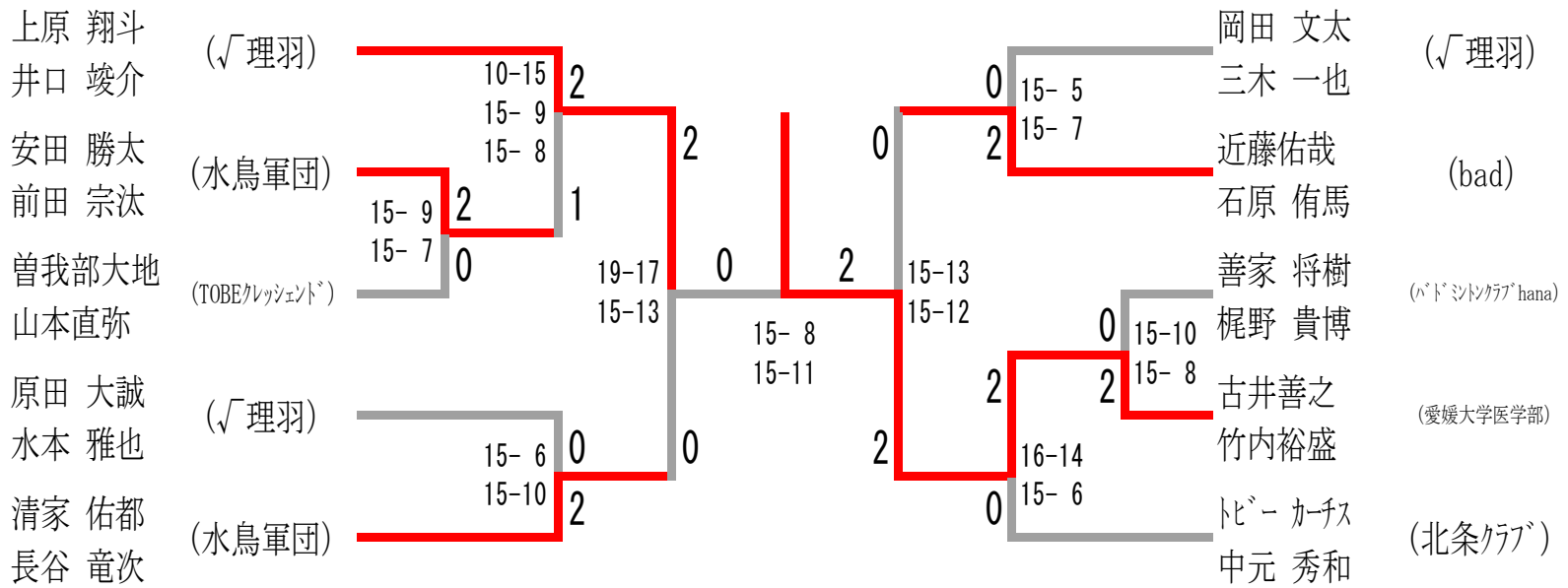

### 男子ダブルス4部

男子ダブルス4部 Aブロック	林 林	門田 富岡	徳若 山村	勝-敗	順位
林 和 林 明 (おっちーず)		× 6-15 6-15	○ 15-10 15-9	M 1-1 G 2-2 P 42-49	2
門田 虎太郎 富岡 樹 (東雲BSS)	○ 15-6 15-6		○ 15-8 15-12	M 2-0 G 4-0 P 60-32	1
徳若 大翔 山村 麟太郎 (松山北高校)	× 10-15 9-15	× 8-15 12-15		M 0-2 G 0-4 P 39-60	3

男子ダブルス4部 Bブロック	ジョシュア 岡崎	高岡 重松	谷口 池田	勝-敗	順位
ジョシュア ピレズ 岡崎 ライアン (オレンジ)		○ 15-7 15-10	○ 13-15 15-9 15-11	M 2-0 G 4-1 P 73-52	1
高岡 志苑 重松 諒 (東雲BSS)	× 7-15 10-15		○ 11-15 16-14 15-10	M 1-1 G 2-3 P 59-69	2
谷口 陽彩 池田 哲都 (松山北高校)	× 15-13 9-15 11-15	× 15-11 14-16 10-15		M 0-2 G 2-4 P 74-85	3

男子ダブルス4部 Cブロック	吉井 加藤	高岡 平家	松木 井上	勝-敗	順位
吉井 睦貴 加藤 輝 (松山北高校)		× 4-15 4-15	× 4-15 6-15	M 0-2 G 0-4 P 18-60	3
高岡 蓮 平家 康太郎 (東雲BSS)	○ 15-4 15-4		○ 11-15 15-12 15-13	M 2-0 G 4-1 P 71-48	1
松木 頼希 井上 達仁 (大生院JBC)	○ 15-4 15-6	× 15-11 12-15 13-15		M 1-1 G 3-2 P 70-51	2



男子ダブルス4部 Dブロック	後藤 清水	岡井 田中	真鍋 小西	勝-敗	順位
後藤 雅人 清水 真之介 (WILL)		× 13-15 11-15	× 13-15 14-16	M 0-2 G 0-4 P 51-61	3
岡井 志遥 田中 翔唯 (東温高校)	○ 15-13 15-11		○ 13-15 15-13	M 2-0 G 4-1 P 73-65	1
真鍋 弘也 小西 遥陽 (中萩JBC)	○ 15-13 16-14	× 15-13 13-15 13-15		M 1-1 G 3-2 P 72-70	2

男子ダブルス4部 Eブロック	伊藤 青野	松木 竹林	西本 鎌田	勝-敗	順位
伊藤 蓮季 青野 幹成 (松山北高校)		× 3-15 5-15	× 7-15 8-15	M 0-2 G 0-4 P 23-60	3
松木 絢翔 竹林 壮 (大生院JBC)	○ 15-3 15-5		× 7-15 9-15	M 1-1 G 2-2 P 46-38	2
西本 光馬 鎌田 悠生 (余土カブス 三芳スピリッツ)	○ 15-7 15-8	○ 15-7 15-9		M 2-0 G 4-0 P 60-31	1

男子ダブルス4部 Fブロック	河本 福島	高橋 杉森	渡部 丹下	勝-敗	順位
河本 篤希 福島 正則 (東温高校)		○ 15-7 15-4	○ 15-5 15-6	M 2-0 G 4-0 P 60-22	1
高橋 廉 杉森 巧実 (Team Union)	× 7-15 4-15		○ 15-3 15-5	M 1-1 G 2-2 P 41-38	2
渡部 暁 丹下 大世 (松山北高校)	× 5-15 6-15	× 3-15 5-15		M 0-2 G 0-4 P 19-60	3

男子ダブルス4部 Gブロック	池田 村上	掛谷 和田	高橋 江戸	勝-敗	順位
池田 優 村上 遼 (WILL)		× 11-15 15-6 15-17	× 15-9 14-16 17-19	M 0-2 G 2-4 P 87-82	3
掛谷 伊吹樹 和田 龍之介 (松山工業高校)	○ 15-11 6-15 17-15		○ 15-7 11-15 15-12	M 2-0 G 4-2 P 79-75	1
高橋 樹生 江戸 梓月 (北条ジュニア)	○ 9-15 16-14 19-17	× 7-15 15-11 12-15		M 1-1 G 3-3 P 78-87	2

男子ダブルス4部 Hブロック	入谷 濱邊	真木 伊藤	三好 近藤	勝-敗	順位
入谷 醍椰 濱邊 圭太 (松山南高校)		× 11-15 6-15	× 8-15 5-15	M 0-2 G 0-4 P 30-60	3
真木 健瑠 伊藤 大豪 (Team Union)	○ 15-11 15-6		× 15-7 9-15 8-15	M 1-1 G 3-2 P 62-54	2
三好 太陽 近藤 楓 (聖カタリナ高校)	○ 15-8 15-5	○ 7-15 15-9 15-8		M 2-0 G 4-1 P 67-45	1

男子ダブルス4部 Iブロック	佐藤 渡辺	永井 松下	吉上 杉野	勝-敗	順位
佐藤 晟 渡辺 英徳 (SHIMIZU-BAD)		× 15-12 13-15 9-15	○ 15-7 15-7	M 1-1 G 3-2 P 67-56	2
永井 保好 松下 響 (東温高校)	○ 12-15 15-13 15-9		○ 16-14 15-13	M 2-0 G 4-1 P 73-64	1
吉上 奏良 杉野 駿仁 (松山工業高校)	× 7-15 7-15	× 14-16 13-15		M 0-2 G 0-4 P 41-61	3

男子ダブルス4部 Jブロック	玉井 片脚	柴田 伊藤	久保 村上	勝-敗	順位
玉井 大智 返脚 蒼空 (松山南高校)		○ 15-13 15-11	○ 13-15 18-16 15-11	M 2-0 G 4-1 P 76-66	1
柴田 結人 伊藤 光嬉 (Team Union)	× 13-15 11-15		× 16-14 7-15 8-15	M 0-2 G 1-4 P 55-74	3
久保 賢憲 村上 貴大 (おっち〜ず)	× 15-13 16-18 11-15	○ 14-16 15-7 15-8		M 1-1 G 3-3 P 86-77	2

### 男子ダブルス4部決勝トーナメント

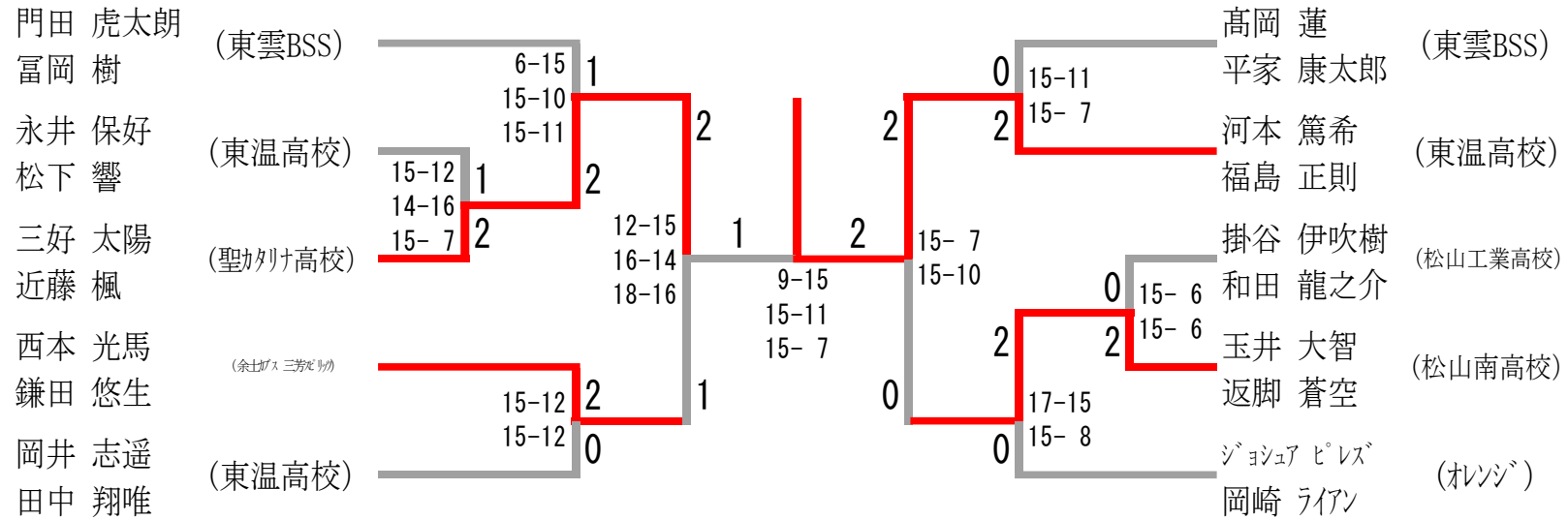

### 男子ダブルス初心者の部

男子ダブルス5部 Aブロック	河野 和田	越智 福應	續木 小山	勝-敗	順位
河野 拓 和田 時遠 (おっち〜ず)		○ 14-16 15-11 15-11	× 9-15 8-15	M 1-1 G 2-3 P 61-68	2
越智 直喜 福應 一輝 (松山南高校)	× 16-14 11-15 11-15		× 14-16 10-15	M 0-2 G 1-4 P 62-75	3
續木 蒼馬 小山 雄大 (中萩JBC)	○ 15-9 15-8	○ 16-14 15-10		M 2-0 G 4-0 P 61-41	1

男子ダブルス5部 Bブロック	池 岩佐	橋田 宮田	池内 苺田	勝-敗	順位
池 栄穂 岩佐 涼太郎 (農バド)		× 8-15 9-15	× 15-12 6-15 12-15	M 0-2 G 1-4 P 50-72	3
橋田 慎一 宮田 蒼示 (今治吹揚JBS)	○ 15-8 15-9		○ 15-7 8-15 18-16	M 2-0 G 4-1 P 71-55	1
池内 太陽 苺田 俊輔 (松山南高校)	○ 12-15 15-6 15-12	× 7-15 15-8 16-18		M 1-1 G 3-3 P 80-74	2

男子ダブルス5部 Cブロック	谷本 竹田	高橋 上野	崎山 富増	勝-敗	順位
谷本 翔 竹田 真宏 (松山南高校)		○ 15-9 15-8	○ 15-4 15-6	M 2-0 G 4-0 P 60-27	1
高橋 渉真 上野 凌空 (Team Union)	× 9-15 8-15		× 6-15 7-15	M 0-2 G 0-4 P 30-60	3
崎山 皓 富増 昊佑 (松山南高校)	× 4-15 6-15	○ 15-6 15-7		M 1-1 G 2-2 P 40-43	2

男子ダブルス5部 Dブロック	今村 空谷	土屋 木本	名倉 門山	勝-敗	順位
今村 元亮 空谷 悠希 (松山南高校)		○ 15-6 15-5	○ 15-6 15-11	M 2-0 G 4-0 P 60-28	1
土屋 雅臣 木本 悠太 (東雲BSS)	× 6-15 5-15		× 14-16 17-19	M 0-2 G 0-4 P 42-65	3
名倉 稜騎 門山 陽紀 (久谷中)	× 6-15 11-15	○ 16-14 19-17		M 1-1 G 2-2 P 52-61	2

男子ダブルス5部 Eブロック	森田 久保田	三浦 河野	井口 宮田	勝-敗	順位
森田 連 久保田 真海 (松山南高校)		○ 15-9 20-21 15-7	○ 15-6 15-13	M 2-0 G 4-1 P 80-56	1
三浦 悠哉 河野 泰典 (北条クラブ)	× 9-15 21-20 7-15		○ 15-11 15-10	M 1-1 G 3-2 P 67-71	2
井口 旭 宮田 創示 (今治吹揚JBS)	× 6-15 13-15	× 11-15 10-15		M 0-2 G 0-4 P 40-60	3

### 男子ダブルス初心者の部決勝トーナメント

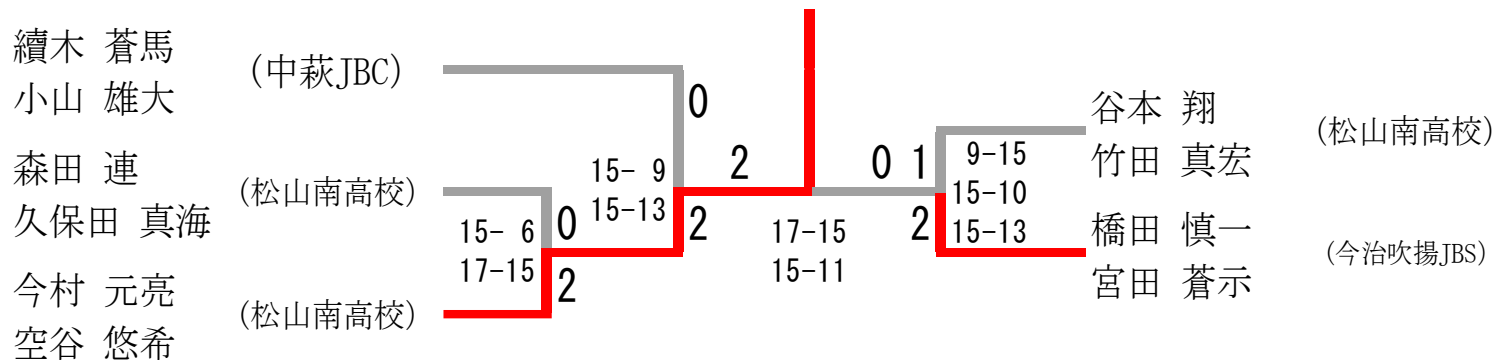

### 女子ダブルス1部

女子ダブルス1部 Aブロック	渡部 元山	河野 中川	増田 窪田	勝-敗	順位
渡部 美和 元山 叶恵 (THE DAI)		× 11-15 17-15 9-15	○ 15-13 15-10	M 1-1 G 3-2 P 67-68	2
河野 有紗 中川 友那 (松山南高校)	○ 15-11 15-17 15-9		○ 15-9 15-13	M 2-0 G 4-1 P 75-59	1
増田 麻理恵 窪田 美紗子 (水鳥軍団・B. C. Fight)	× 13-15 10-15	× 9-15 13-15		M 0-2 G 0-4 P 45-60	3

女子ダブルス1部 Bブロック	佐藤 浮橋	波多 富山	橋本 小椋	勝-敗	順位
佐藤 美有 浮橋 沙也夏 (Team ルパン)		× 15-10 9-15 9-15	○ 15-12 15-8	M 1-1 G 3-2 P 63-60	2
波多 柚香 富山 孔美子 (船木中(新居浜) 南中(今治市))	○ 10-15 15-9 15-9		○ 15-6 15-10	M 2-0 G 4-1 P 70-49	1
橋本 佳奈 小椋 美菜 (松山中央高校)	× 12-15 8-15	× 6-15 10-15		M 0-2 G 0-4 P 36-60	3

### 女子ダブルス1部決勝トーナメント

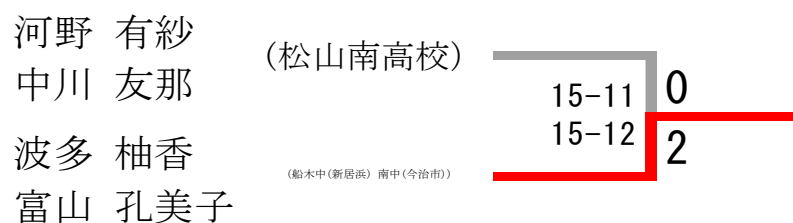



## 女子ダブルス 2部

女子ダブルス2部 Aブロック	濱中 安藤	三瀬 宮内	渡部 松田	堀田 飯尾	勝-敗	順位
濱中 美希 安藤 早耶 (√理羽)	×	14-16 8-15	○ 15-9 15-6	○ 9-15 15-13 15-12	M 2-1 G 4-3 P 91-86	2
三瀬 眞紀 宮内 祥子 (水鳥軍団・久米クラブ)	○ 16-14 15-8	×	○ 15-8 12-15 15-13	○ 15-10 11-15 15-12	M 3-0 G 6-2 P 114-95	1
渡部 華 松田 悠 (松山北高校)	× 9-15 6-15	× 8-15 15-12 13-15	×	× 12-15 15-10 13-15	M 0-3 G 2-6 P 91-112	4
堀田 晃子 飯尾 幸 (松山市民クラブ)	× 15-9 13-15 12-15	× 10-15 15-11 12-15	○ 15-12 10-15 15-13	×	M 1-2 G 4-5 P 117-120	3

女子ダブルス2部 Bブロック	香川 赤松	宮内 伊豆元	清政 河野	勝-敗	順位
香川 梨那 赤松 咲奈 (愛媛大学)	×	× 11-15 11-15	× 15-12 13-15 17-19	M 0-2 G 1-4 P 67-76	3
宮内 希実 伊豆元 望心 (松山北高校)	○ 15-11 15-11	×	○ 15-12 13-15 15-7	M 2-0 G 4-1 P 73-56	1
清政 桃花 河野 光沙 (√理羽)	○ 12-15 15-13 19-17	× 12-15 15-13 7-15	×	M 1-1 G 3-3 P 80-88	2

女子ダブルス2部 Cブロック	奥田 中矢	川端 ドナ	合田 神野	勝-敗	順位
奥田 友美 中矢 祐子 (e f f o r t)	×	○ 15-11 15-9	× 13-15 13-15	M 1-1 G 2-2 P 56-50	2
川端 慶子 ドナ (北条クラブ・さくら)	× 11-15 9-15	×	× 5-15 11-15	M 0-2 G 0-4 P 36-60	3
合田 夏葵 神野 ななほ (船木中学校)	○ 15-13 15-13	○ 15-5 15-11	×	M 2-0 G 4-0 P 60-42	1

女子ダブルス2部 Dブロック	岡本 小笠原	河野 和田	高橋 安平	勝-敗	順位
岡本 恵美 小笠原 真樹 (e f f o r t)	×	× 9-15 7-15	× 8-15 13-15	M 0-2 G 0-4 P 37-60	3
河野 花実 和田 歩奈 (松山中央高校)	○ 15-9 15-7	×	○ 15-12 9-15 15-10	M 2-0 G 4-1 P 69-53	1
高橋 愛実 安平 幸央 (松山北高校)	○ 15-8 15-13	× 12-15 15-9 10-15	×	M 1-1 G 3-2 P 67-60	2

## 女子ダブルス 2部決勝トーナメント

三瀬 眞紀 (水鳥軍団) 宮内 祥子 (久米クラブ)	11-15 15-5 15-11	1 0 2	15-12 15-7	2 0 2	15-13 15-10	合田 夏葵 (船木中学校) 神野 ななほ 宮内 希実 (松山北高校) 伊豆元 望心
-------------------------------	------------------------	----------	---------------	----------	----------------	--

### 女子ダブルス 3部

女子ダブルス 3部 Aブロック	友近 門田	越智 八代	水野 増本	勝-敗	順位
友近 ひいろ 門田 知子 <small>(水鳥軍団・THE DAI)</small>		○ 15-6 15-9	○ 15-5 15-8	M 2-0 G 4-0 P 60-28	1
越智 美咲 八代 陽和 <small>(松山北高校)</small>	× 6-15 9-15		× 10-15 12-15	M 0-2 G 0-4 P 37-60	3
水野 璃美 増本 さわ <small>(Team Union・東雲BSS)</small>	× 5-15 8-15	○ 15-10 15-12		M 1-1 G 2-2 P 43-52	2

女子ダブルス 3部 Bブロック	仙波 重松	十川 仲田	曾我部 福柗	勝-敗	順位
仙波 紗和 重松 まほ <small>(THE DAI)</small>		○ 15-10 15-9	○ 15-5 15-10	M 2-0 G 4-0 P 60-34	1
十川 栞 仲田 楓花 <small>(松山北高校)</small>	× 10-15 9-15		○ 15-9 15-8	M 1-1 G 2-2 P 49-47	2
曾我部 咲希 福柗 ゆり <small>(松山中央高校)</small>	× 5-15 10-15	× 9-15 8-15		M 0-2 G 0-4 P 32-60	3

女子ダブルス 3部 Cブロック	尾崎 西坂	池内 柳澤	黒河 篠崎	勝-敗	順位
尾崎 夕子 西坂 一世 <small>(THE DAI・エース松山)</small>		○ 15-7 15-7	○ 15-3 15-2	M 2-0 G 4-0 P 60-19	1
池内 想奈 柳澤 舞菜 <small>(松山中央高校)</small>	× 7-15 7-15		○ 15-7 15-5	M 1-1 G 2-2 P 44-42	2
黒河 那帆 篠崎 紫織 <small>(松山北高校)</small>	× 3-15 2-15	× 7-15 5-15		M 0-2 G 0-4 P 17-60	3

女子ダブルス 3部 Dブロック	村山綾香 小林彩	安永 白石	兼岡 大石	勝-敗	順位
村山綾香 小林彩 <small>(愛媛大学医学部)</small>		○ 15-8 15-9	○ 15-10 15-12	M 2-0 G 4-0 P 60-39	1
安永 七海 白石 晏理 <small>(松山北高校)</small>	× 8-15 9-15		× 12-15 12-15	M 0-2 G 0-4 P 41-60	3
兼岡 楓香 大石 和花 <small>(松山中央高校)</small>	× 10-15 12-15	○ 15-12 15-12		M 1-1 G 2-2 P 52-54	2

女子ダブルス 3部 Eブロック	滝川 古鎌	和泉 菅	横田 檜垣	勝-敗	順位
滝川 凜 古鎌 夏輝 <small>(松山北高校)</small>		× 4-15 5-15	× 13-15 15-9 13-15	M 0-2 G 1-4 P 50-69	3
和泉 優花 菅 星凜 <small>(GLANZ BC)</small>	○ 15-4 15-5		○ 15-4 15-3	M 2-0 G 4-0 P 60-16	1
横田 音々 檜垣 ありみ <small>(北条高校)</small>	○ 15-13 9-15 15-13	× 4-15 3-15		M 1-1 G 2-3 P 46-71	2

女子ダブルス3部 Fブロック	平井 神田	河野 酒井	山下 吉上	勝-敗	順位
平井 滴 神田 萌々香 (松山北高校)		× 9-15 2-15	× 5-15 7-15	M 0-2 G 0-4 P 23-60	3
河野 結愛 酒井 愛佳 (北条南中・W☆PEACE)	○ 15-9 15-2		× 13-15 19-21	M 1-1 G 2-2 P 62-47	2
山下 茉桜 吉上 咲良 (松山市立東中学校)	○ 15-5 15-7	○ 15-13 21-19		M 2-0 G 4-0 P 66-44	1

女子ダブルス3部 Gブロック	森野恵 生田結愛	富本 藤原	徳本 藤田	勝-敗	順位
森野恵 生田結愛 (愛媛大学医学部)		○ 15-3 15-5	○ 15-7 15-8	M 2-0 G 4-0 P 60-23	1
富本 蒼生 藤原 未咲 (北条高校)	× 3-15 5-15		× 5-15 10-15	M 0-2 G 0-4 P 23-60	3
徳本 羽音 藤田 百香 (松山北高校)	× 7-15 8-15	○ 15-5 15-10		M 1-1 G 2-2 P 45-45	2

### 女子ダブルス3部決勝トーナメント

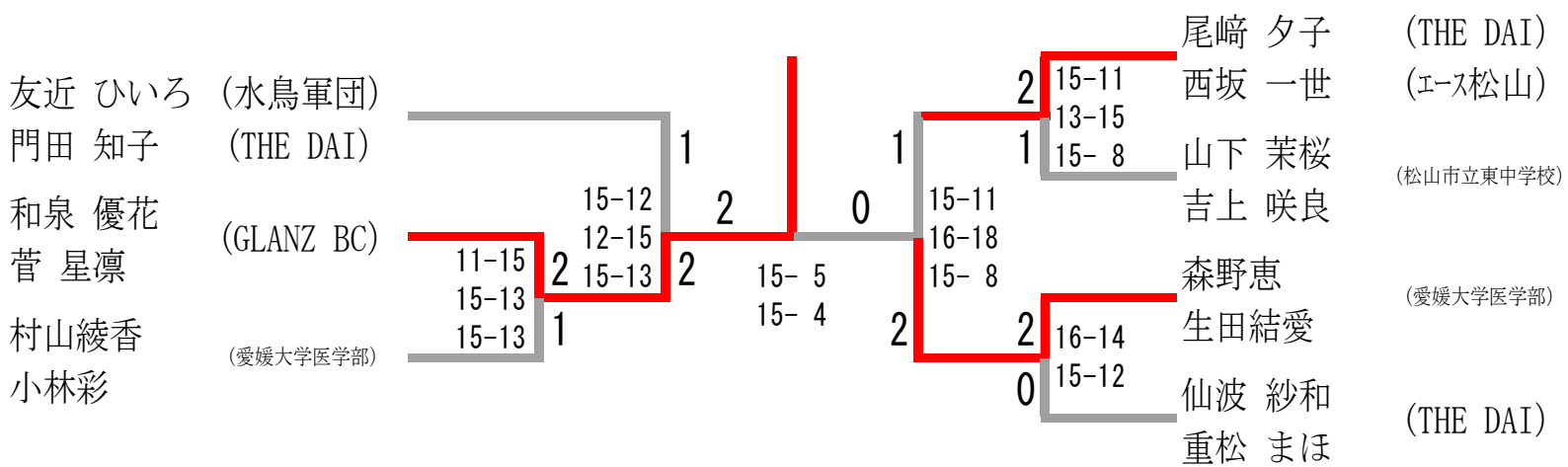

### 女子ダブルス4部

女子ダブルス4部 Aブロック	越智 原田	芝 竹林	鈴木 山本	大森 玉乃井	勝-敗	順位
越智 摩奈美 原田 めぐみ (おっち〜ず)		× 3-15 6-15	○ 15-6 15-13	× 4-15 7-15	M 1-2 G 2-4 P 50-79	3
芝 里依咲 竹林 愛乃 (大生院JBC)	○ 15-3 15-6		○ 15-4 15-4	○ 15-1 15-10	M 3-0 G 6-0 P 90-28	1
鈴木 夢唯 山本 芽依 (松前中)	× 6-15 13-15	× 4-15 4-15		× 2-15 4-15	M 0-3 G 0-6 P 33-90	4
大森 瑠菜 玉乃井 舞桜 (聖カタリナ高校)	○ 15-4 15-7	× 1-15 10-15	○ 15-2 15-4		M 2-1 G 4-2 P 71-47	2

女子ダブルス4部 Bブロック	福本 山内	桑原 瀧上	加藤 成松	勝-敗	順位
福本 恋 山内 理子 (津田中学校 久米中学校)		○ 15-7 15-7	○ 15-10 15-8	M 2-0 G 4-0 P 60-32	1
桑原 かの子 瀧上 紗吏菜 (松山南高校)	× 7-15 7-15		× 7-15 8-15	M 0-2 G 0-4 P 29-60	3
加藤 芽維里 成松 日向 (東雲BSS)	× 10-15 8-15	○ 15-7 15-8		M 1-1 G 2-2 P 48-45	2

女子ダブルス4部 Cブロック	千崎 中川	荒木 劉	菊澤 泉	勝-敗	順位
千崎 夏代 中川 和美 (JYN)		○ 15-8 15-13	○ 15-12 12-15 15-10	M 2-0 G 4-1 P 72-58	1
荒木 麗 劉 羽琪 (今治吹揚JBS)	× 8-15 13-15		× 13-15 11-15	M 0-2 G 0-4 P 45-60	3
菊澤 桃花 泉 莉緒 (松前中)	× 12-15 15-12 10-15	○ 15-13 15-11		M 1-1 G 3-2 P 67-66	2

女子ダブルス4部 Dブロック	松本 増元	河本 渡邊	後藤 久富	勝-敗	順位
松本 雅子 増元 久美 (グレープJYN)		○ 15-6 15-7	○ 15-7 15-4	M 2-0 G 4-0 P 60-24	1
河本 稟 渡邊 史奈 (鴨川中)	× 6-15 7-15		○ 15-12 15-4	M 1-1 G 2-2 P 43-46	2
後藤 彩華 久富 杏菜 (松山東高(通信制) 松山工高(定時制))	× 7-15 4-15	× 12-15 4-15		M 0-2 G 0-4 P 27-60	3

女子ダブルス4部 Eブロック	清家 好川	西岡 金谷	持田 木ノ下	勝-敗	順位
清家 望美 好川 梨子 (鴨川中)		○ 15-6 15-9	○ 15-8 15-2	M 2-0 G 4-0 P 60-25	1
西岡 夏生 金谷 果恋 (松山中央高校)	× 6-15 9-15		○ 15-11 15-9	M 1-1 G 2-2 P 45-50	2
持田 心陽 木ノ下 穂音 (松前中)	× 8-15 2-15	× 11-15 9-15		M 0-2 G 0-4 P 30-60	3

女子ダブルス4部 Fブロック	真木 松岡	日和佐 小野	齊藤 桜田	勝-敗	順位
真木 菜々美 松岡 美咲 (松山中央高校)		× 9-15 4-15	× 4-15 5-15	M 0-2 G 0-4 P 22-60	3
日和佐 由菜 小野 聡美 (吉岡BSS 大生院JBC)	○ 15-9 15-4		○ 15-4 15-8	M 2-0 G 4-0 P 60-25	1
齊藤 鈴実 桜田 姫夏 (松前中)	○ 15-4 15-5	× 4-15 8-15		M 1-1 G 2-2 P 42-39	2

女子ダブルス4部 Gブロック	木下 栗林	吉田 上野	松田 熊谷	勝-敗	順位
木下 莉音 栗林 愛夏 (鴨川中)		× 10-15 8-15	× 5-15 9-15	M 0-2 G 0-4 P 32-60	3
吉田 優那 上野 茉莉 (Team Union)	○ 15-10 15-8		○ 15-7 15-11	M 2-0 G 4-0 P 60-36	1
松田 桃佳 熊谷 千晴 (松前中)	○ 15-5 15-9	× 7-15 11-15		M 1-1 G 2-2 P 48-44	2

女子ダブルス4部 Hブロック	真木 佐々木	井出 井出	林 橋本	勝-敗	順位
真木 清美 佐々木 あかり (あきみよん)		× 4-15 6-15	× 5-15 4-15	M 0-2 G 0-4 P 19-60	3
井出 光波 井出 彩波 (今治南中学校 今治吹揚JBS)	○ 15-4 15-6		× 13-15 9-15	M 1-1 G 2-2 P 52-40	2
林 菜々子 橋本 茉子 (東雲BSS)	○ 15-5 15-4	○ 15-13 15-9		M 2-0 G 4-0 P 60-31	1

女子ダブルス4部 Iブロック	玉木 平松	渡邊 中矢	池田 木村	勝-敗	順位
玉木 小遙 平松 卯多 (松山中央高校)		× 10-15 8-15	× 5-15 5-15	M 0-2 G 0-4 P 28-60	3
渡邊 舞 中矢 結月 (松前中)	○ 15-10 15-8		× 19-17 9-15 10-15	M 1-1 G 3-2 P 68-65	2
池田 奈右 木村 美里 (松山南高校)	○ 15-5 15-5	○ 17-19 15-9 15-10		M 2-0 G 4-1 P 77-48	1

### 女子ダブルス4部決勝トーナメント

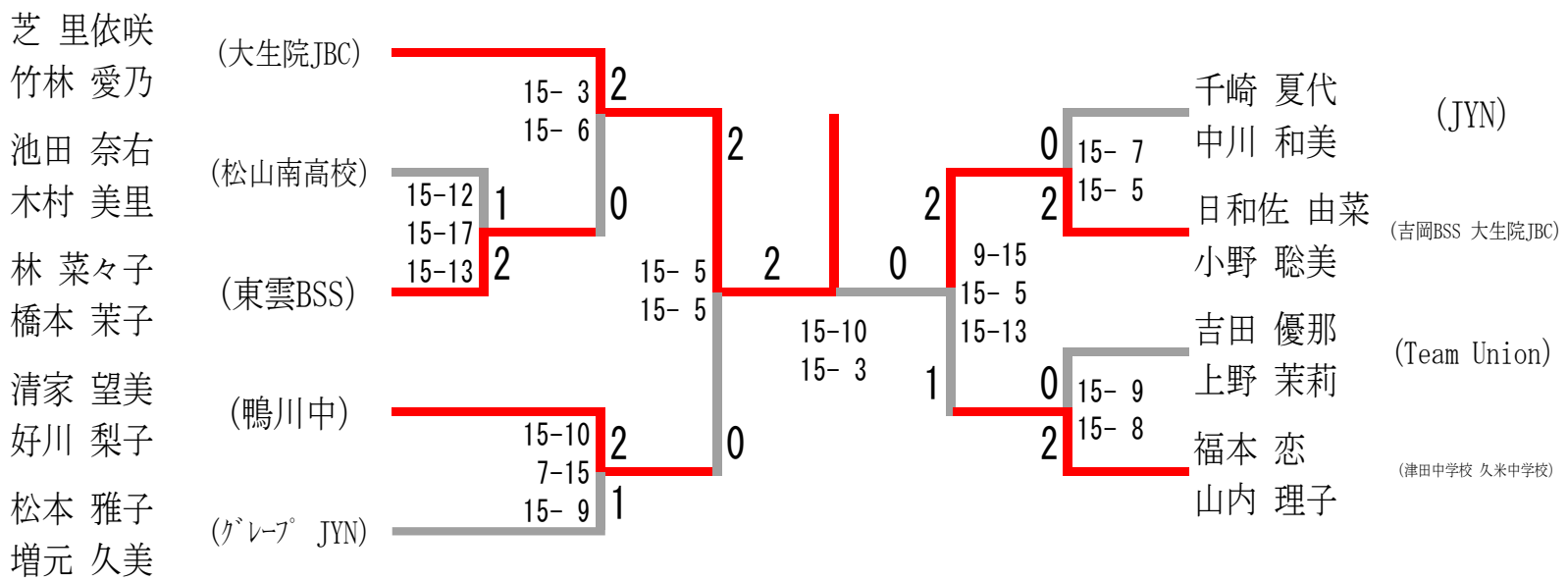

### 女子ダブルス初心者の部

女子ダブルス5部 Aブロック	大谷 大谷	高橋 伊藤	村越 堀田	新藤 栗林	勝-敗	順位
大谷 三奈 大谷 桃子 (うちもち)		× 14-16 9-15	× 15-9 8-15 11-15	○ 15-12 15-13	M 1-2 G 3-4 P 87-95	3
高橋 杏美 伊藤 千咲喜 (Team Union)	○ 16-14 15-9		× 8-15 11-15	○ 15-6 15-10	M 2-1 G 4-2 P 80-69	2
村越 美咲 堀田 舞花 (今治吹揚JBS)	○ 9-15 15-8 15-11	○ 15-8 15-11		○ 15-7 15-4	M 3-0 G 6-1 P 99-64	1
新藤 ありん 栗林 桜愛 (鴨川中)	× 12-15 13-15	× 6-15 10-15	× 7-15 4-15		M 0-3 G 0-6 P 52-90	4



女子ダブルス5部 Bブロック	河合 赤尾	渡辺 土屋	濱家 合山	勝-敗	順位
河合 菜々美 赤尾 梨仔 (松山南高校)		○ 15-10 15-6	○ 15-9 15-13	M 2-0 G 4-0 P 60-38	1
渡辺 友梨 土屋 実結子 (東雲BSS)	× 10-15 6-15		× 15-12 10-15 8-15	M 0-2 G 1-4 P 49-72	3
濱家 姫星 合山 萌華 (鴨川中)	× 9-15 13-15	○ 12-15 15-10 15-8		M 1-1 G 2-3 P 64-63	2

女子ダブルス5部 Cブロック	梶川 佐伯	古川 藤本	吉村 重見	勝-敗	順位
梶川 結貴 佐伯 愛梨 (松山北高校)		× 0-15 6-15	× 11-15 10-15	M 0-2 G 0-4 P 27-60	3
古川 とわ 藤本 百春 (今治吹揚JBS)	○ 15-0 15-6		○ 15-9 15-2	M 2-0 G 4-0 P 60-17	1
吉村 優 重見 さくら (松山南高校)	○ 15-11 15-10	× 9-15 2-15		M 1-1 G 2-2 P 41-51	2

女子ダブルス5部 Dブロック	谷岡 高橋	三浦 三浦	重松 角田	勝-敗	順位
谷岡 結奈 高橋 そら (松山南高校)		○ 15-4 15-12	× 12-15 9-15	M 1-1 G 2-2 P 51-46	2
三浦 結莉 三浦 亜貴子 (北条ジュニア・北条クラブ)	× 4-15 12-15		× 2-15 7-15	M 0-2 G 0-4 P 25-60	3
重松 楓花 角田 希子 (東雲BSS)	○ 15-12 15-9	○ 15-2 15-7		M 2-0 G 4-0 P 60-30	1

## 女子ダブルス初心者の部決勝トーナメント

村越 美咲 堀田 舞花 (今治吹揚JBS)		15-9 13-15	1	0	15-6 15-9	0	2	2	15-8 15-7	古川 とわ 藤本 百春 (今治吹揚JBS)
重松 楓花 角田 希子 (東雲BSS)		15-9	2							河合 菜々美 赤尾 梨仔 (松山南高校)

## 男子シングルス 1部

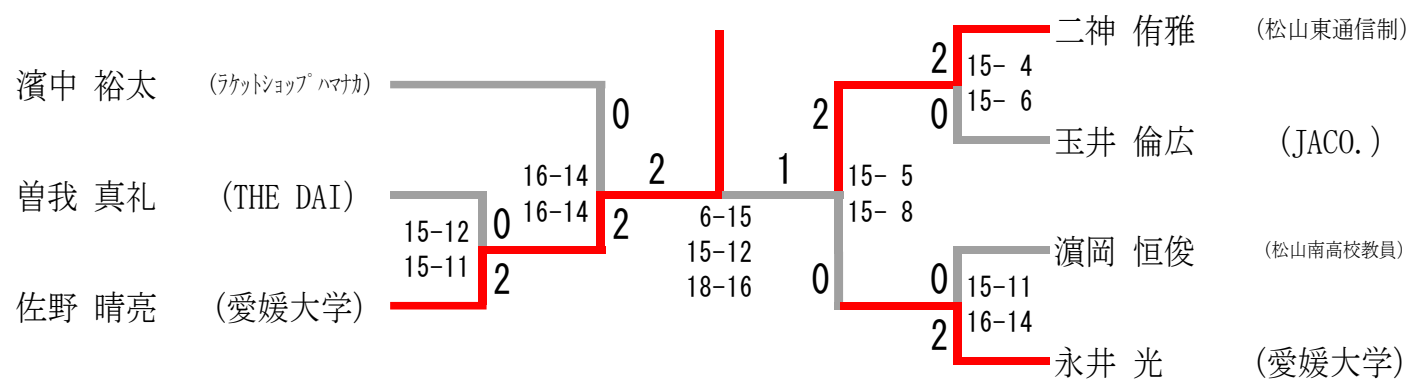

## 男子シングルス 2部

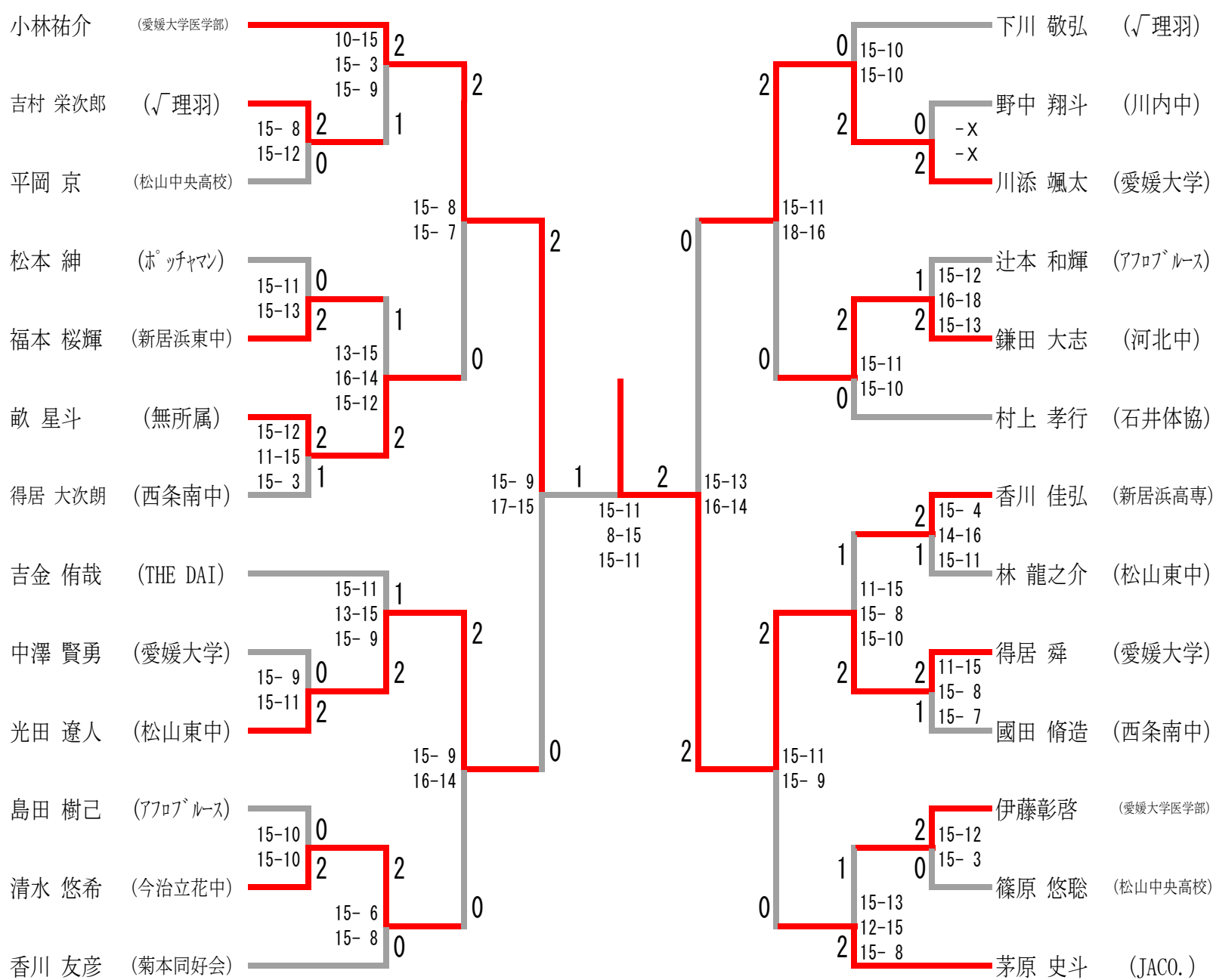

# 男子シングルス3部

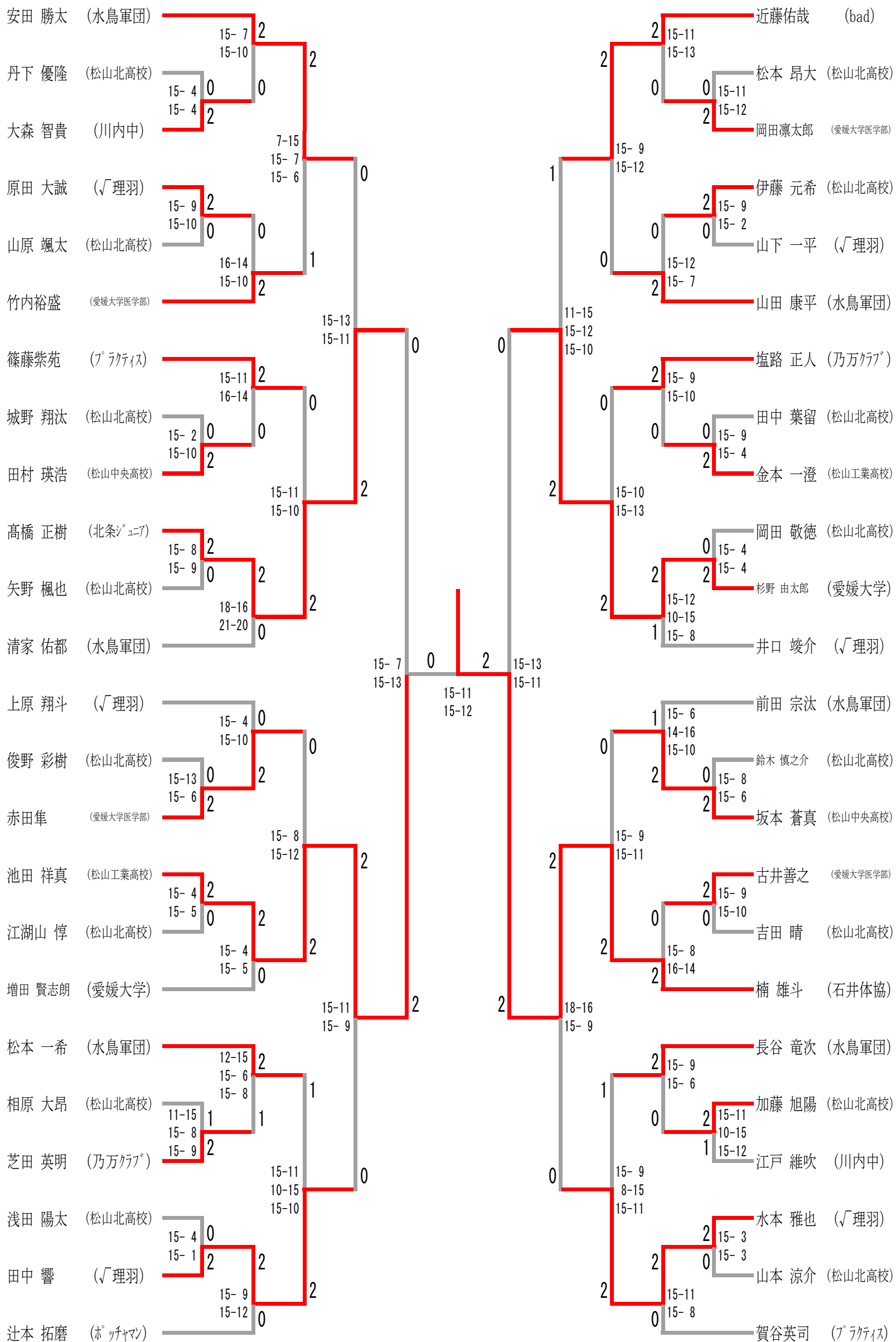

# 男子シングルス4部

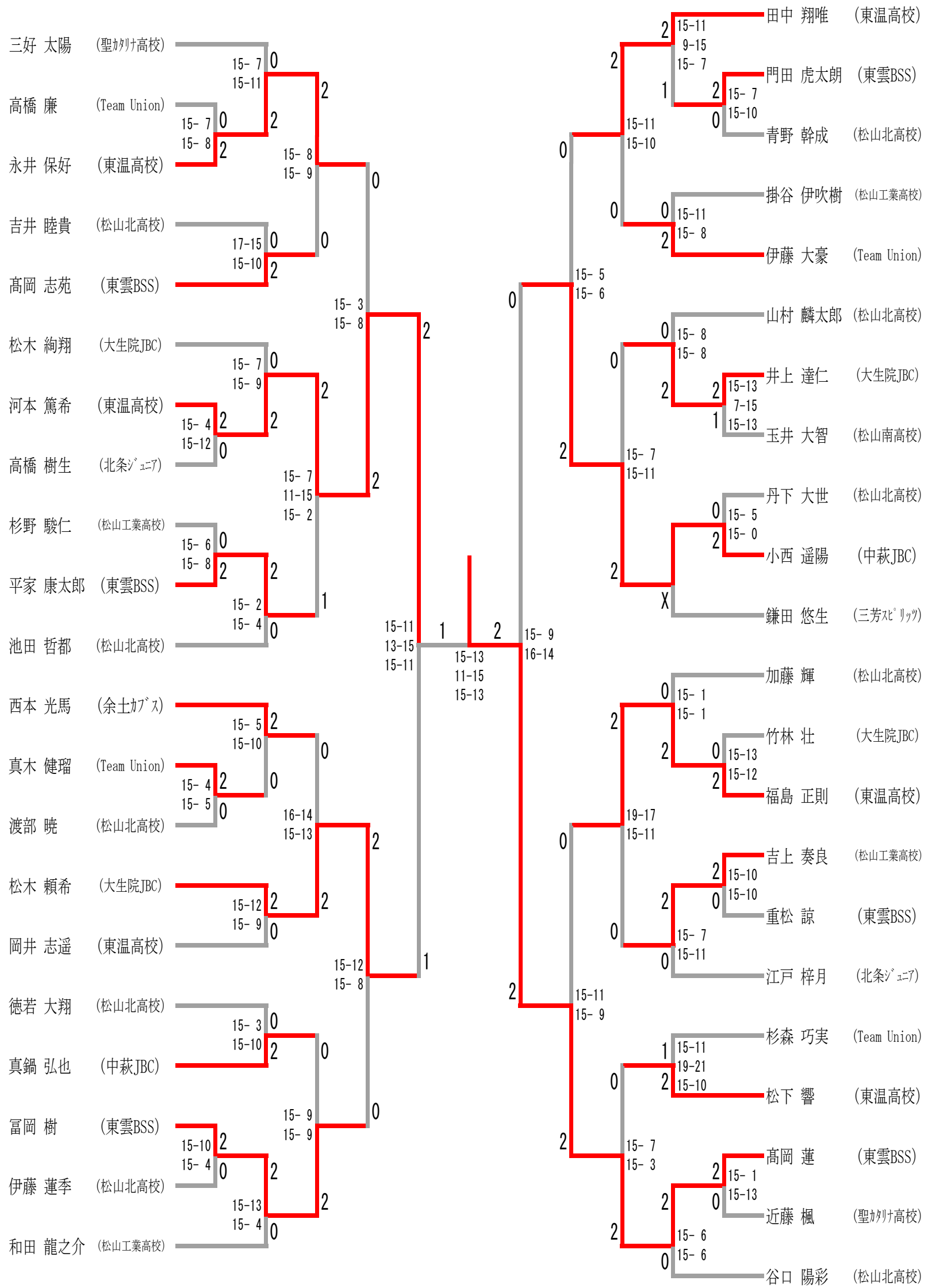

# 男子シングルス初心者の部

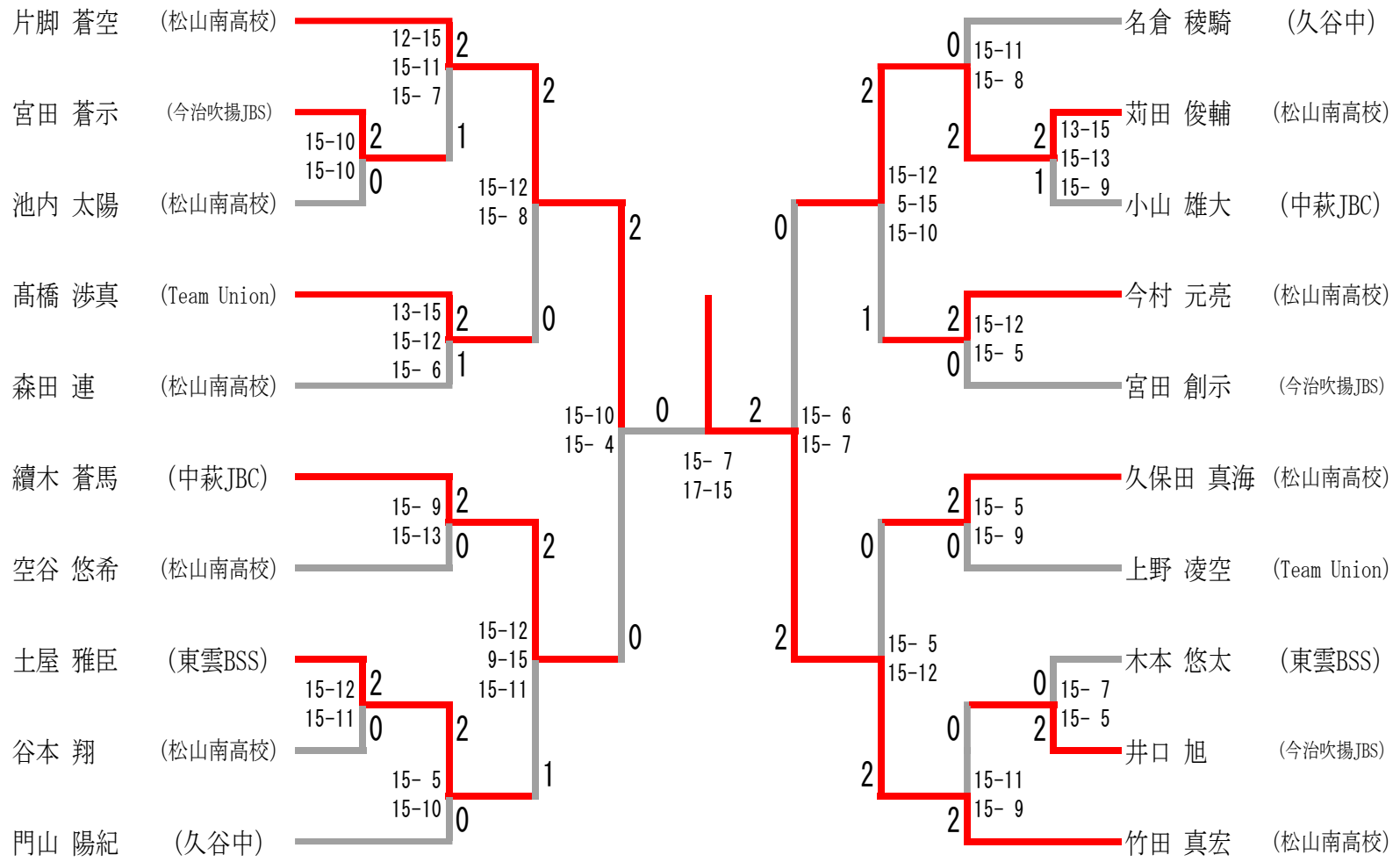



## 女子シングルス 1部

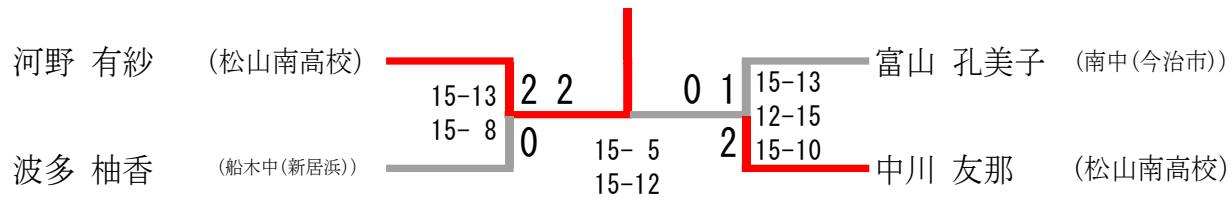

## 女子シングルス 2部

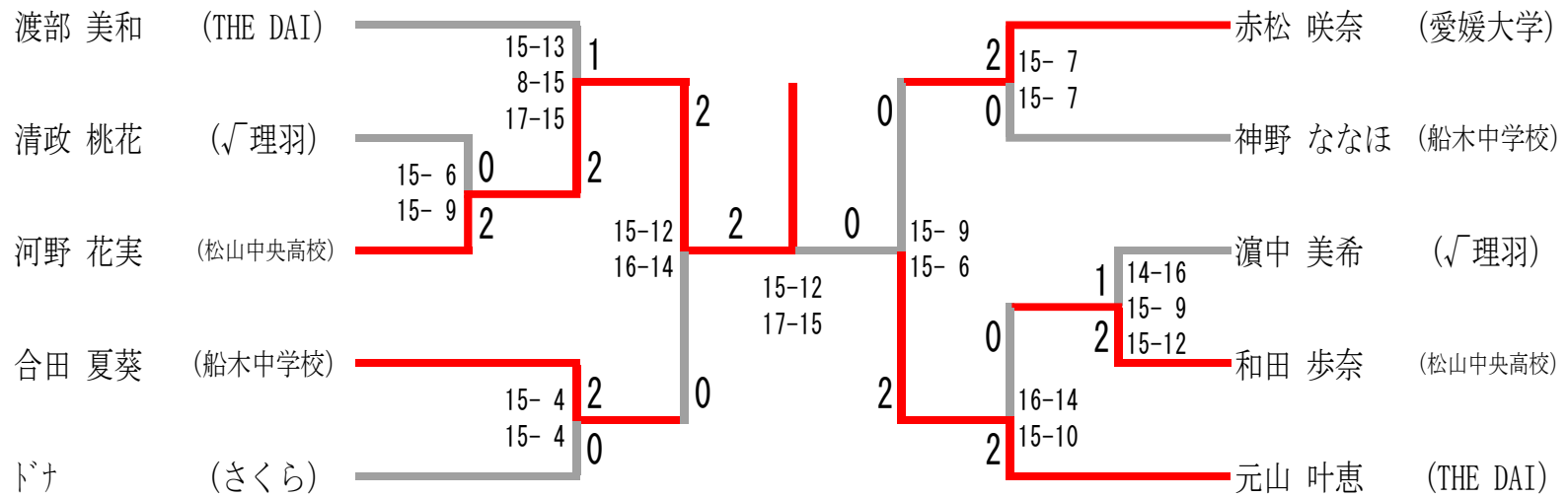

## 女子シングルス 3部

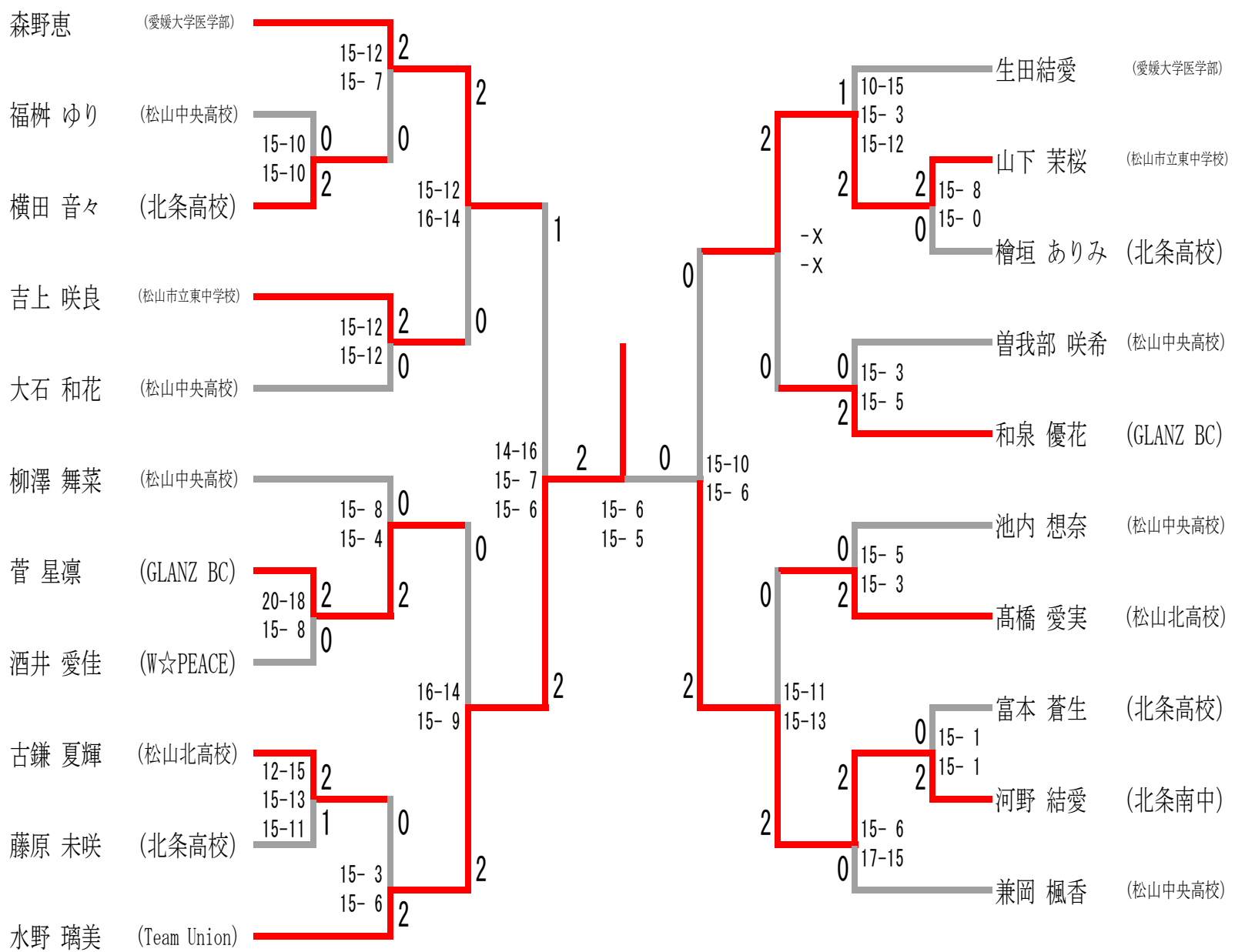

# 女子シングルス4部

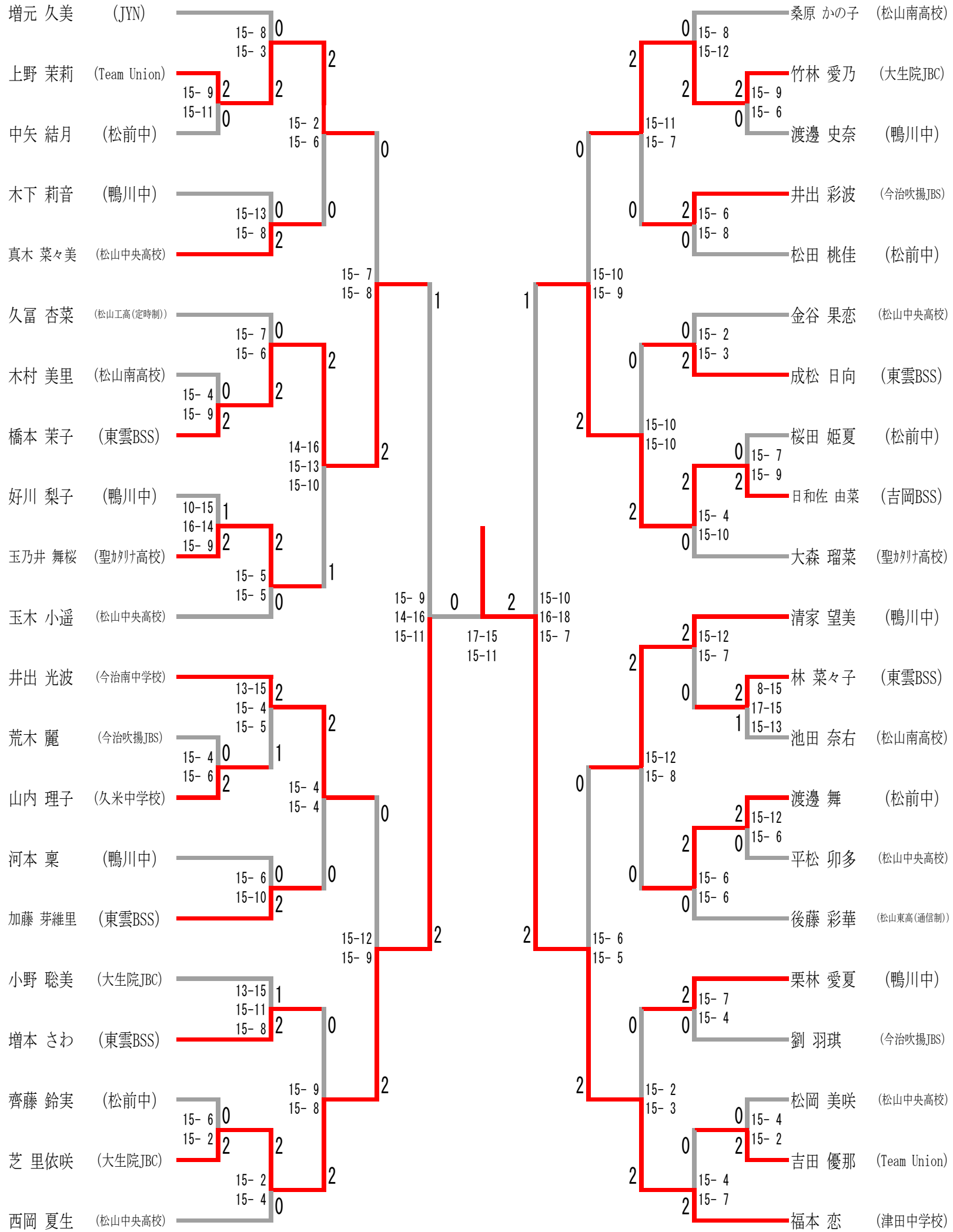

## 女子シングルス初心者の部

