

高校1年生初心者の部 男子(1)

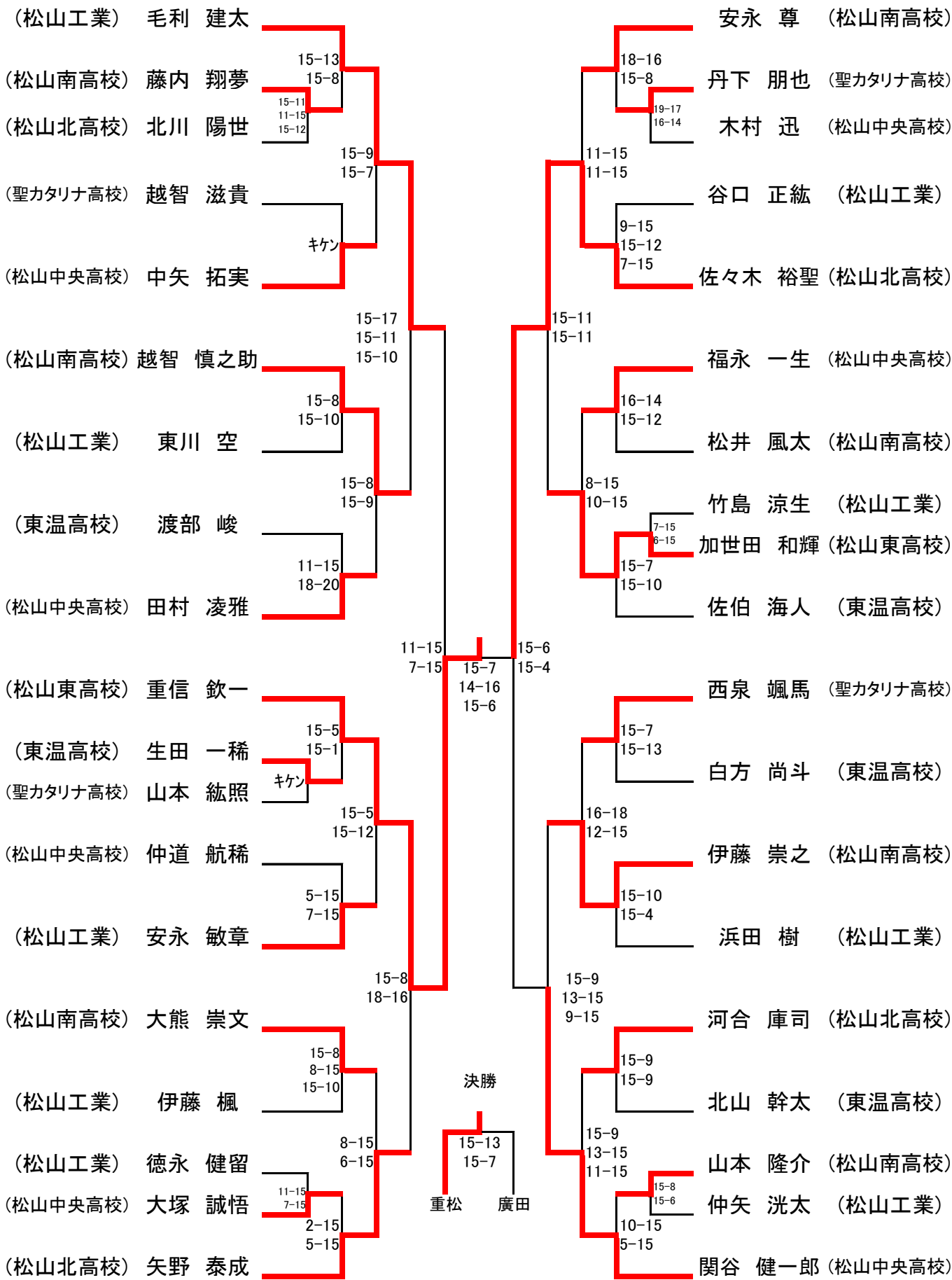

高校1年生初心者の部 男子(2)

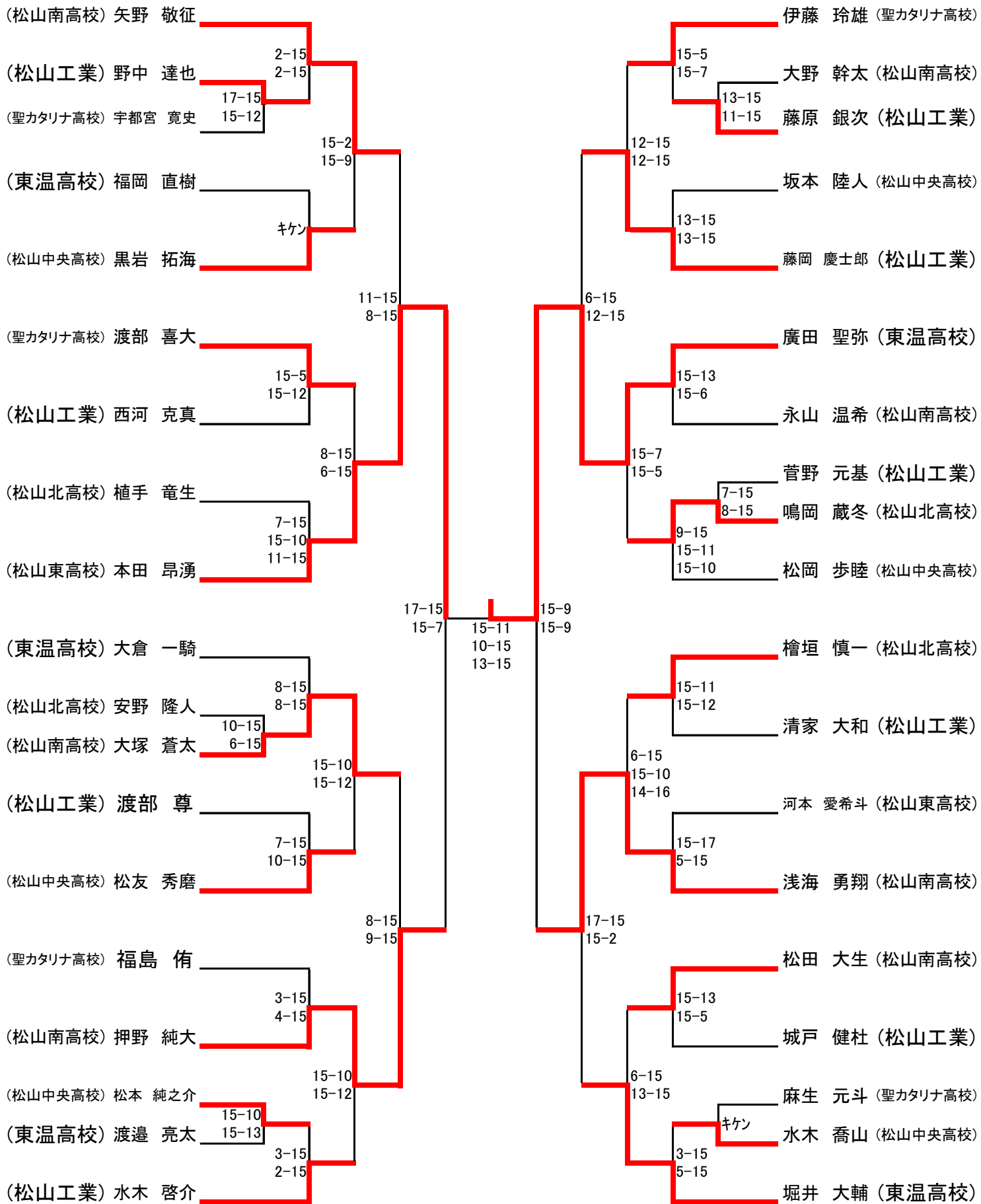

高校2年生初心者の部 男子

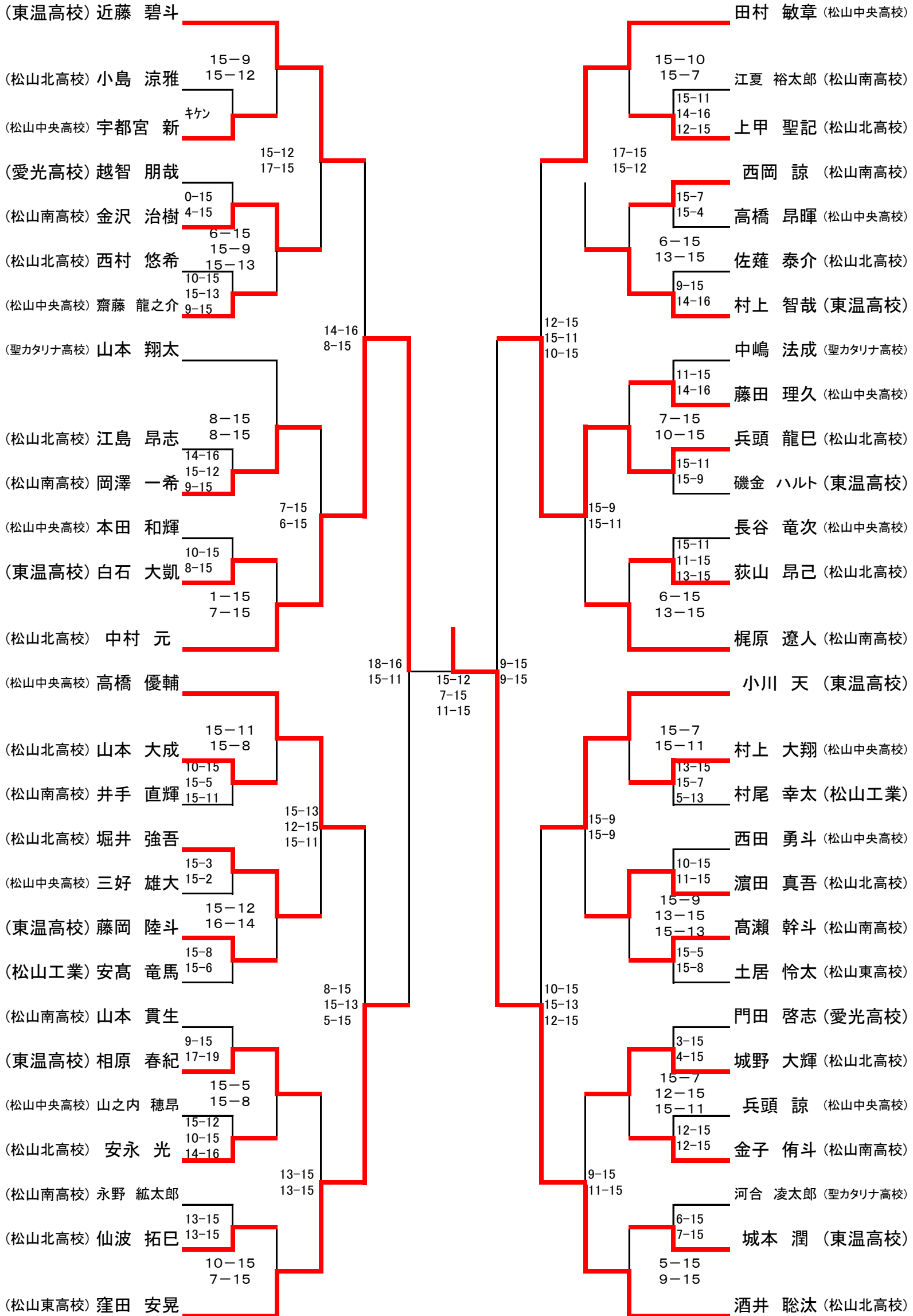

高校2年生以下経験者の部 男子

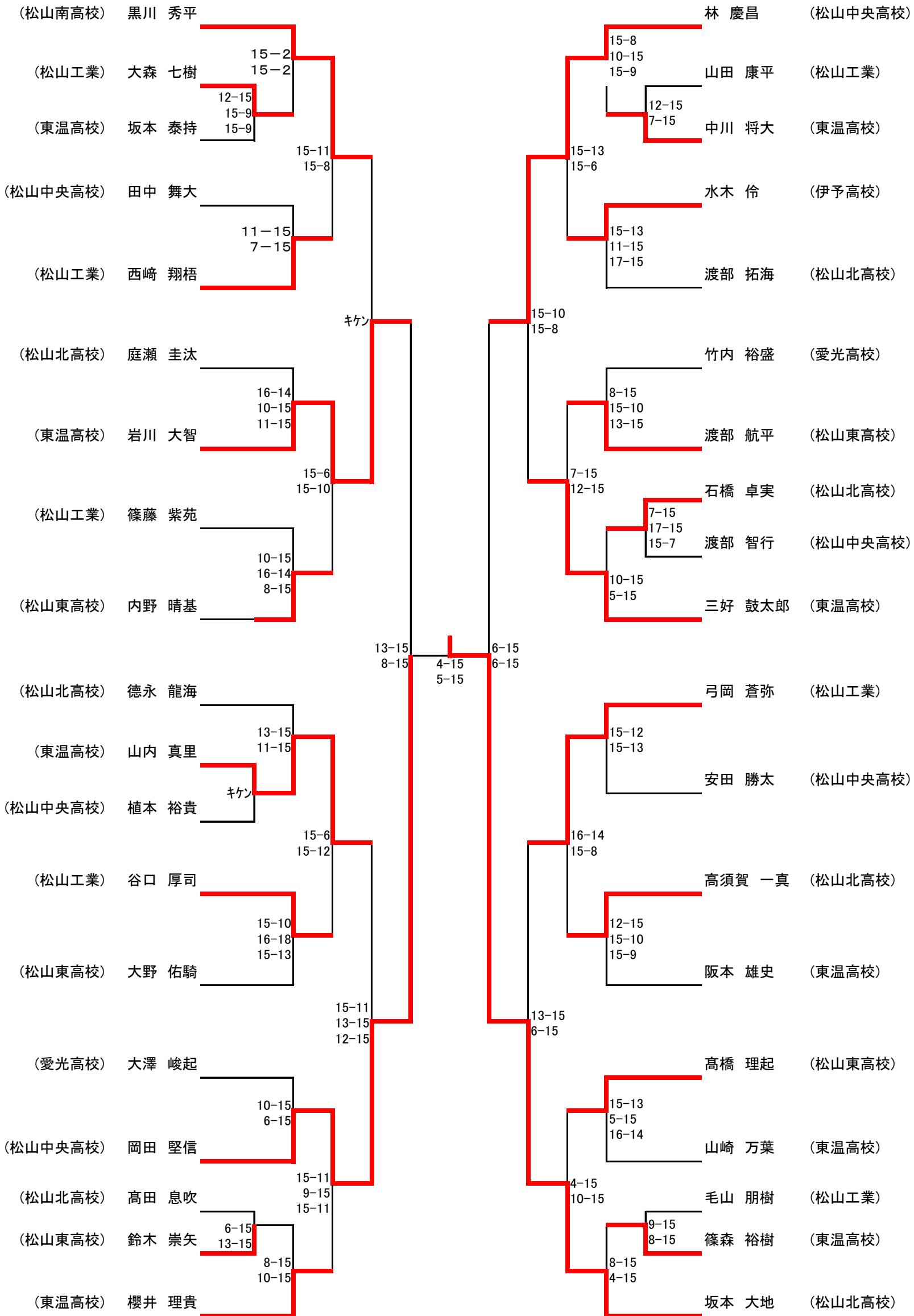

高校1年生初心者の部 女子

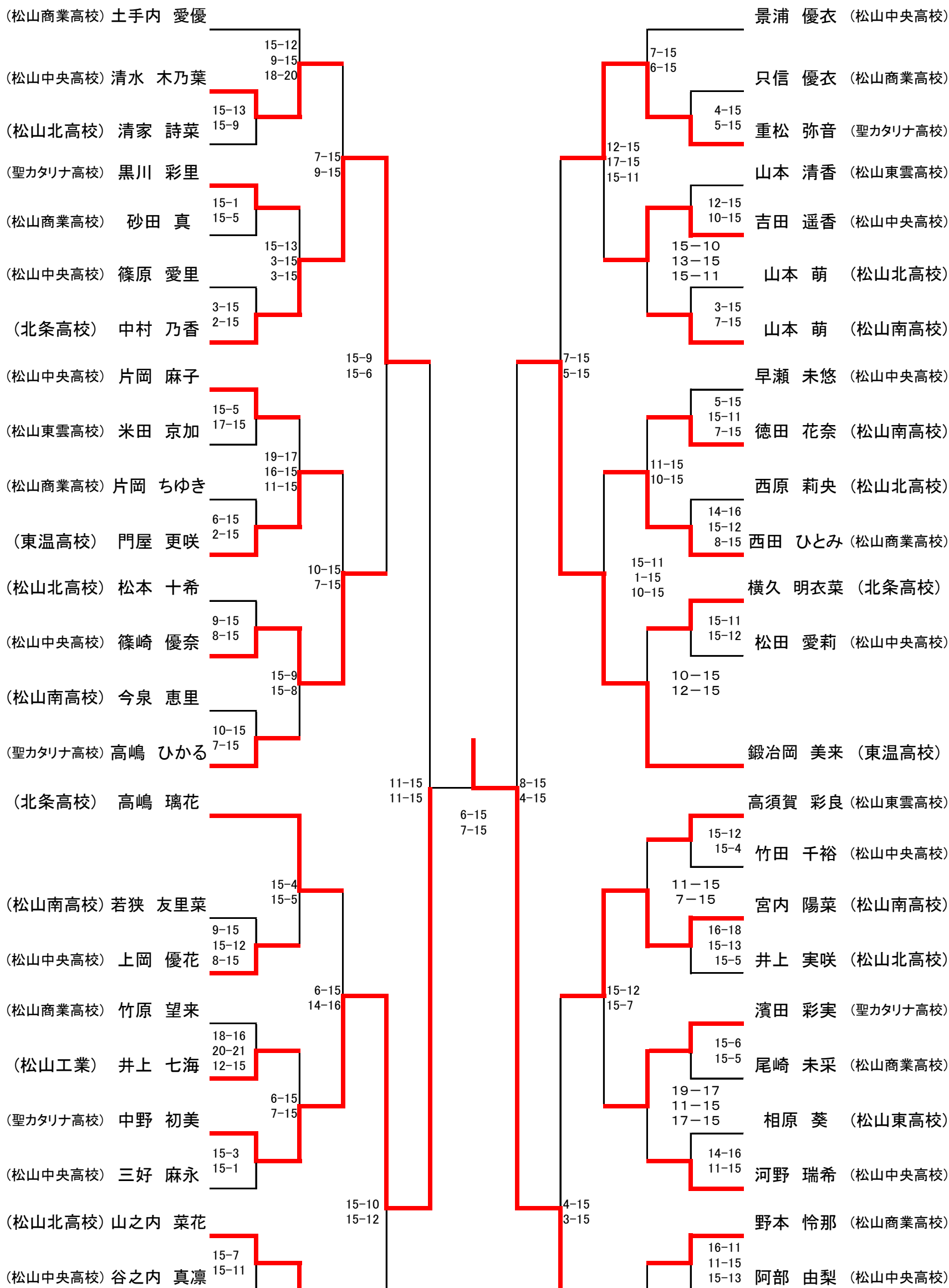

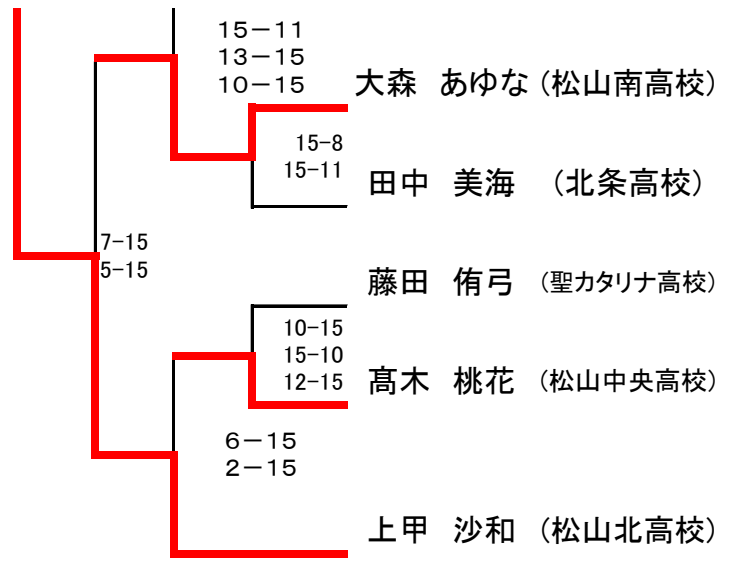
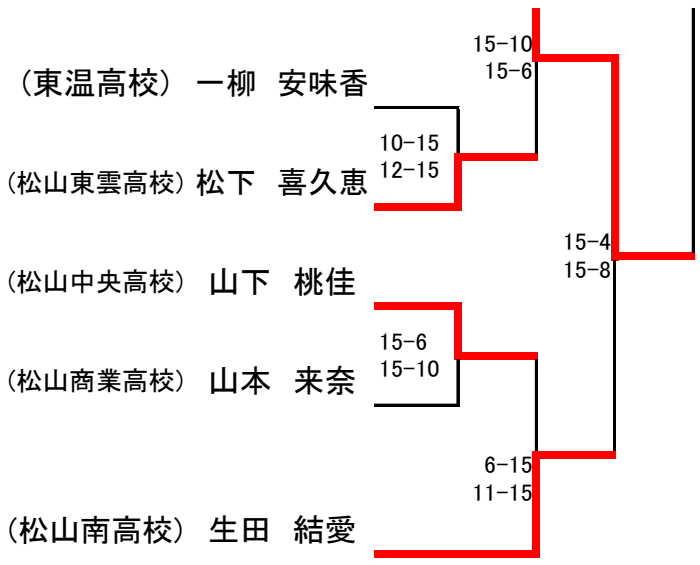

高校2年生初心者の部 女子

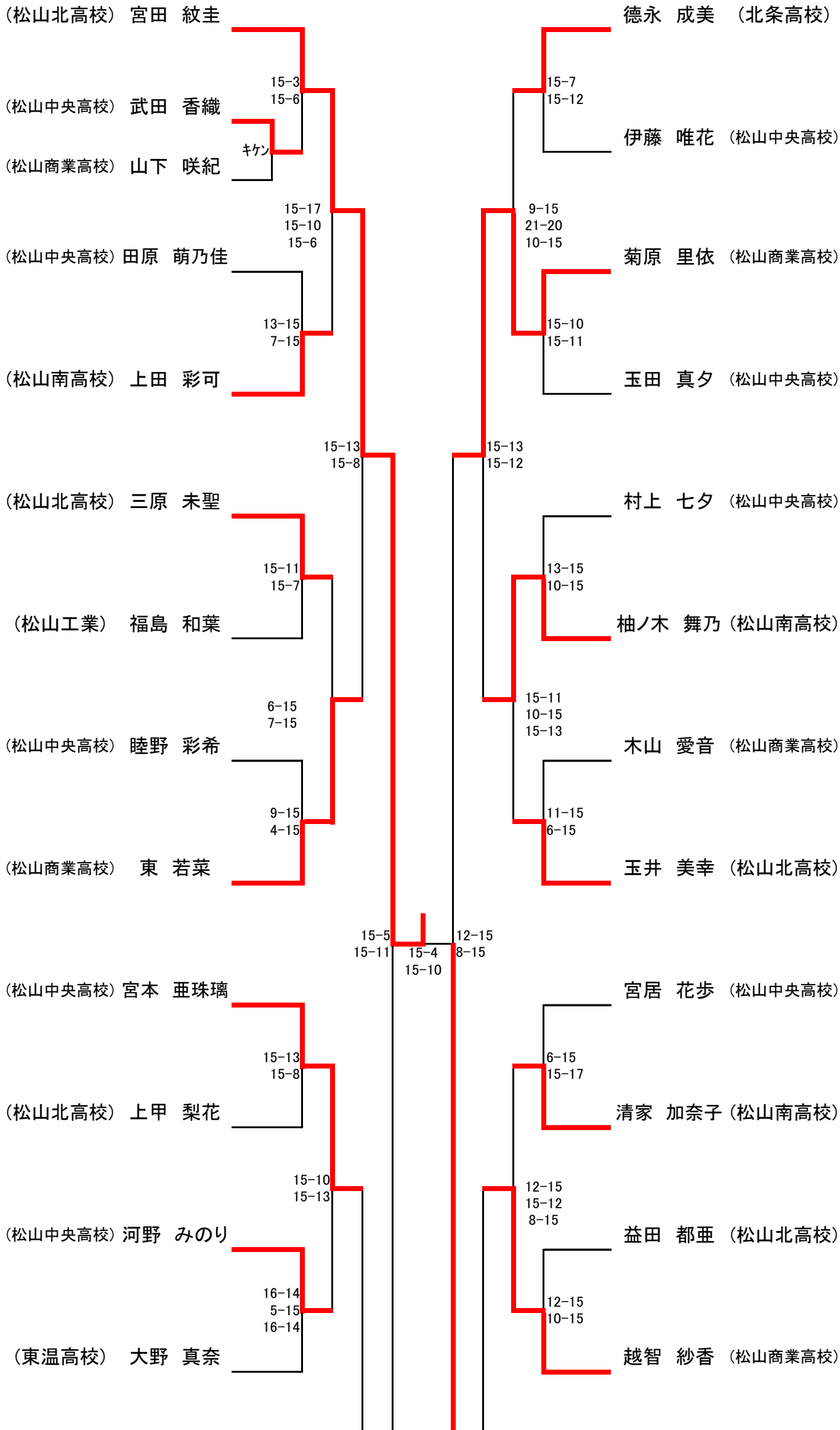

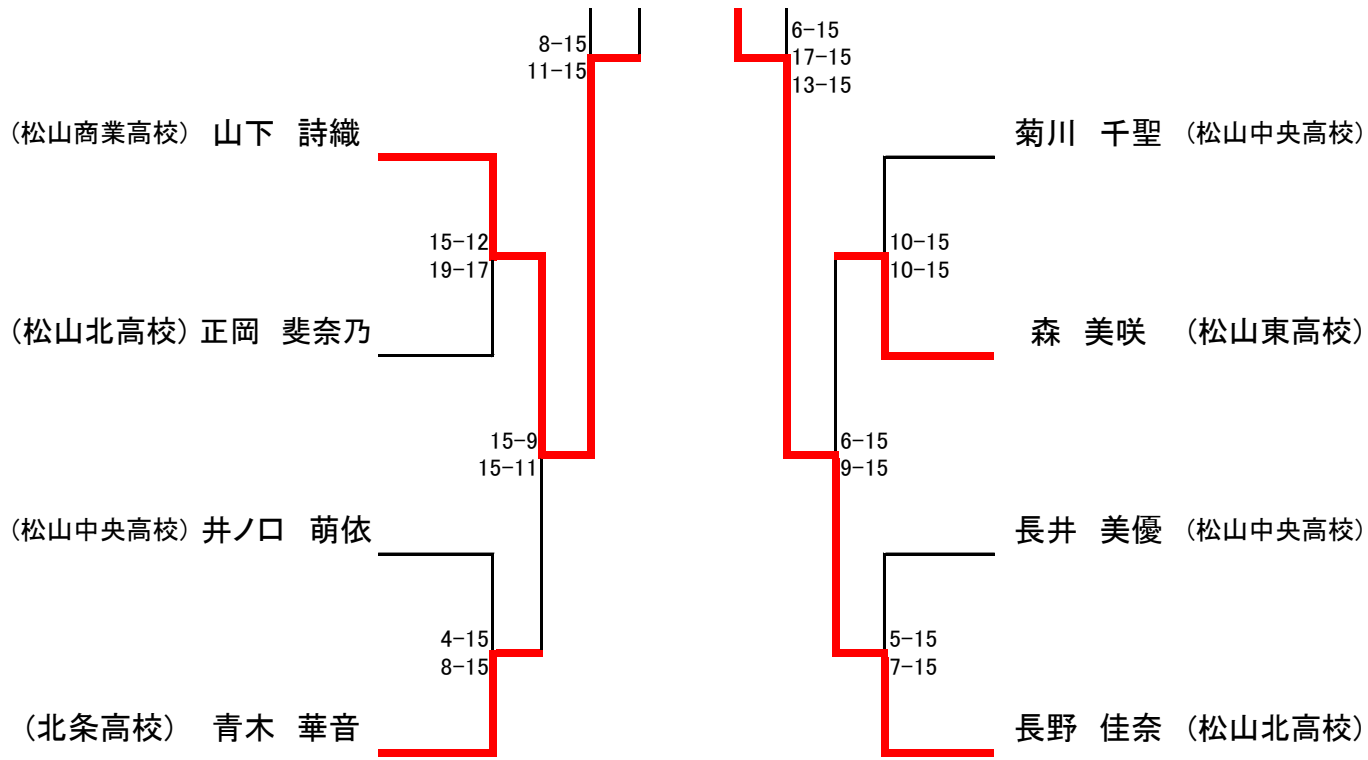

高校2年生以下経験者の部 女子

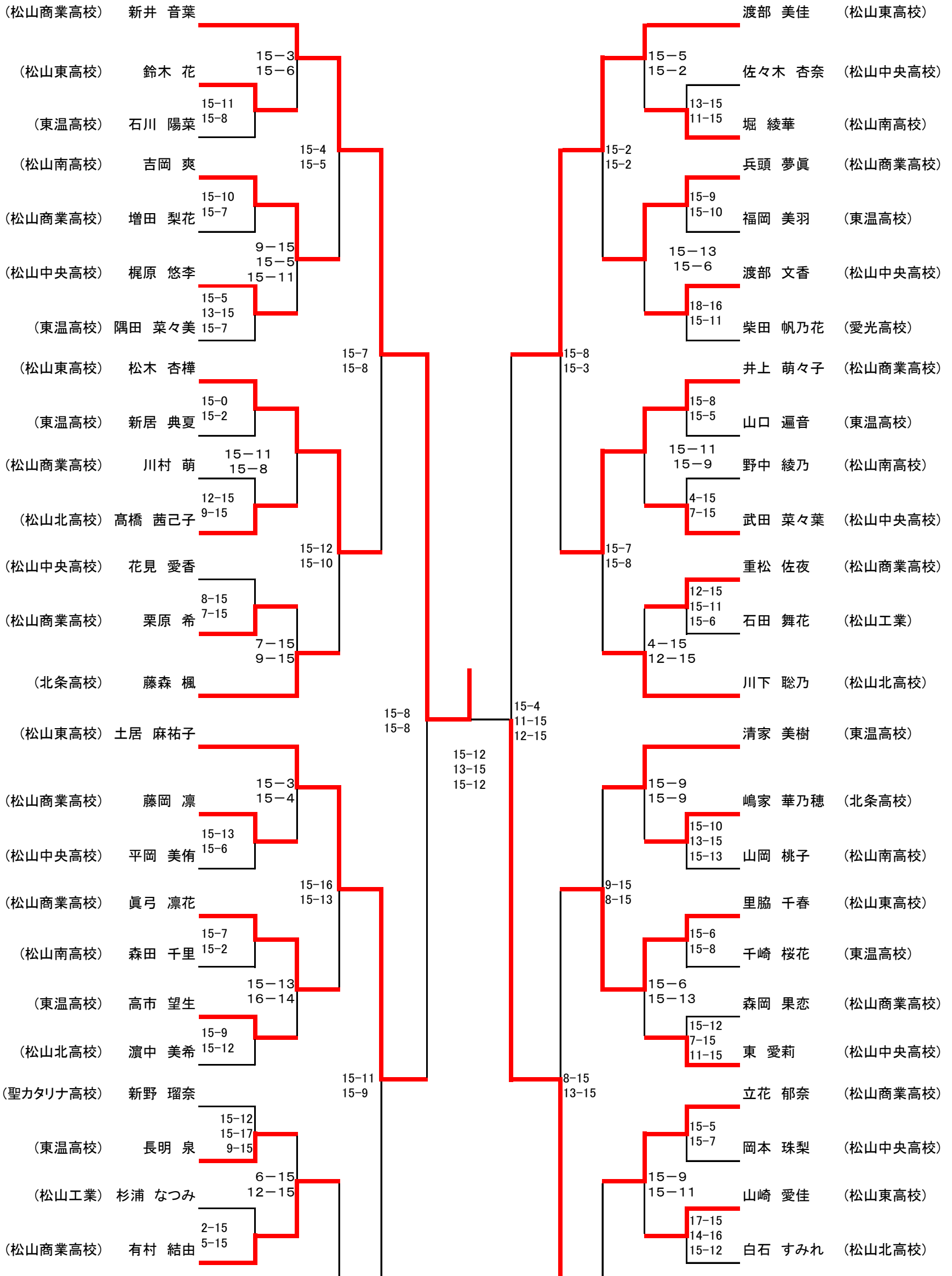

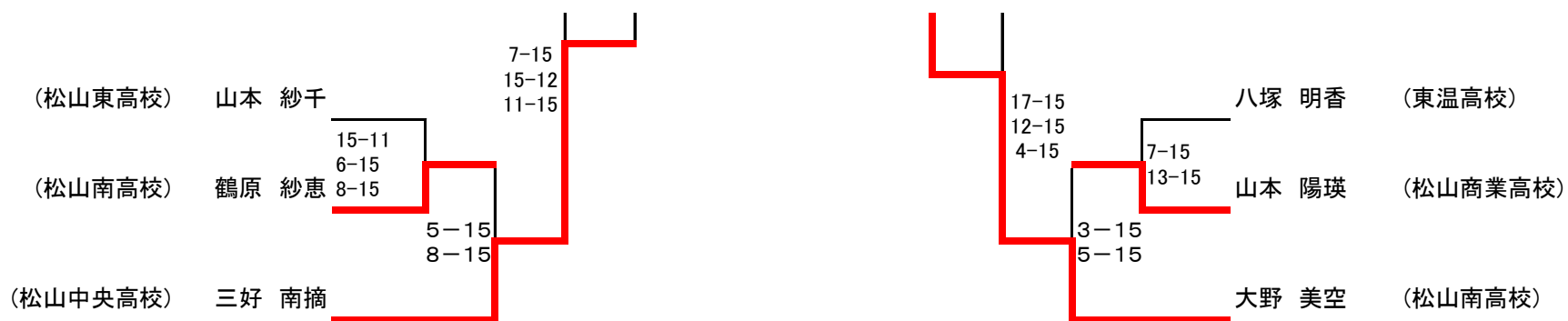

中学1年生の部 男子

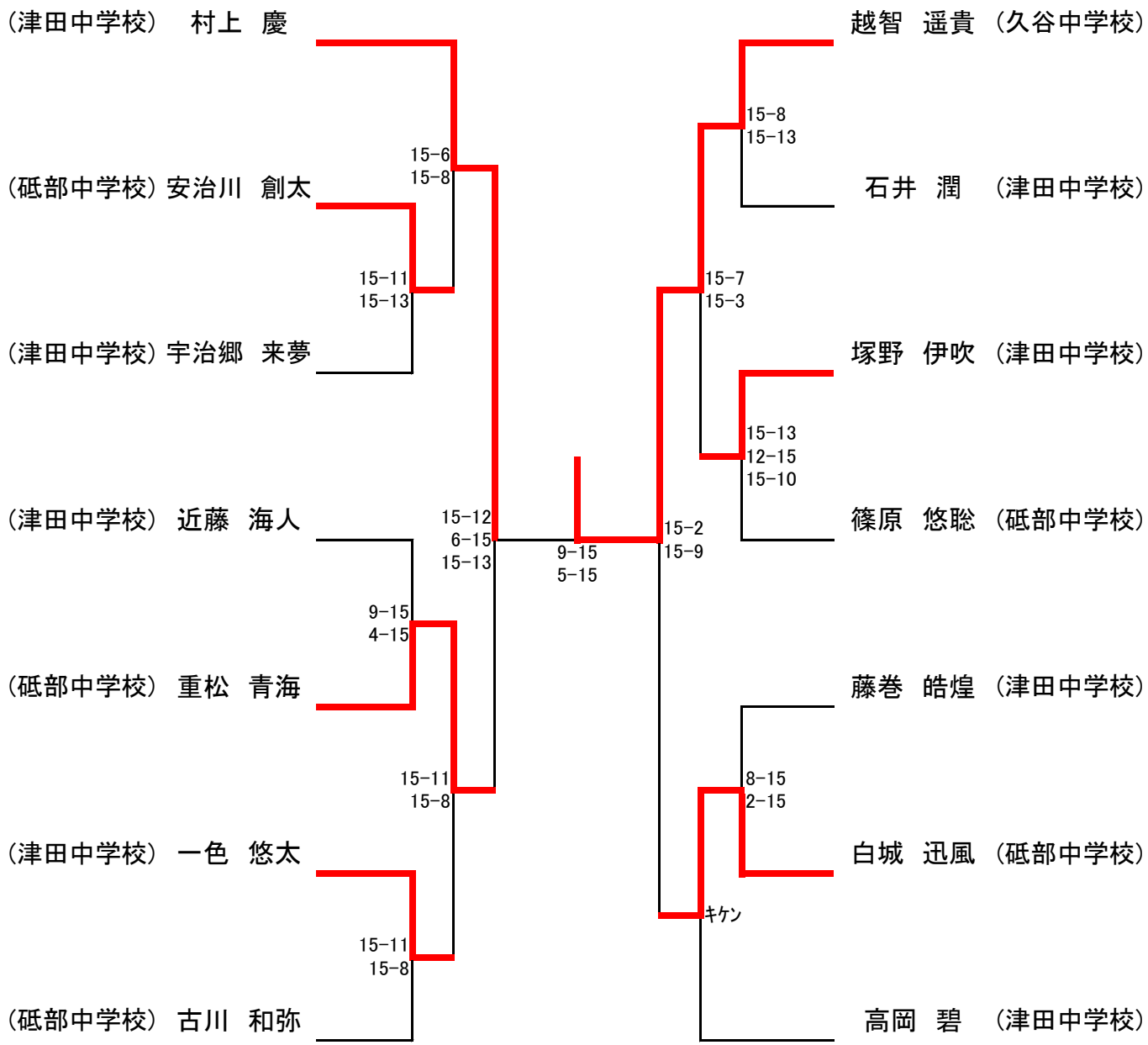

中学2年生の部 男子

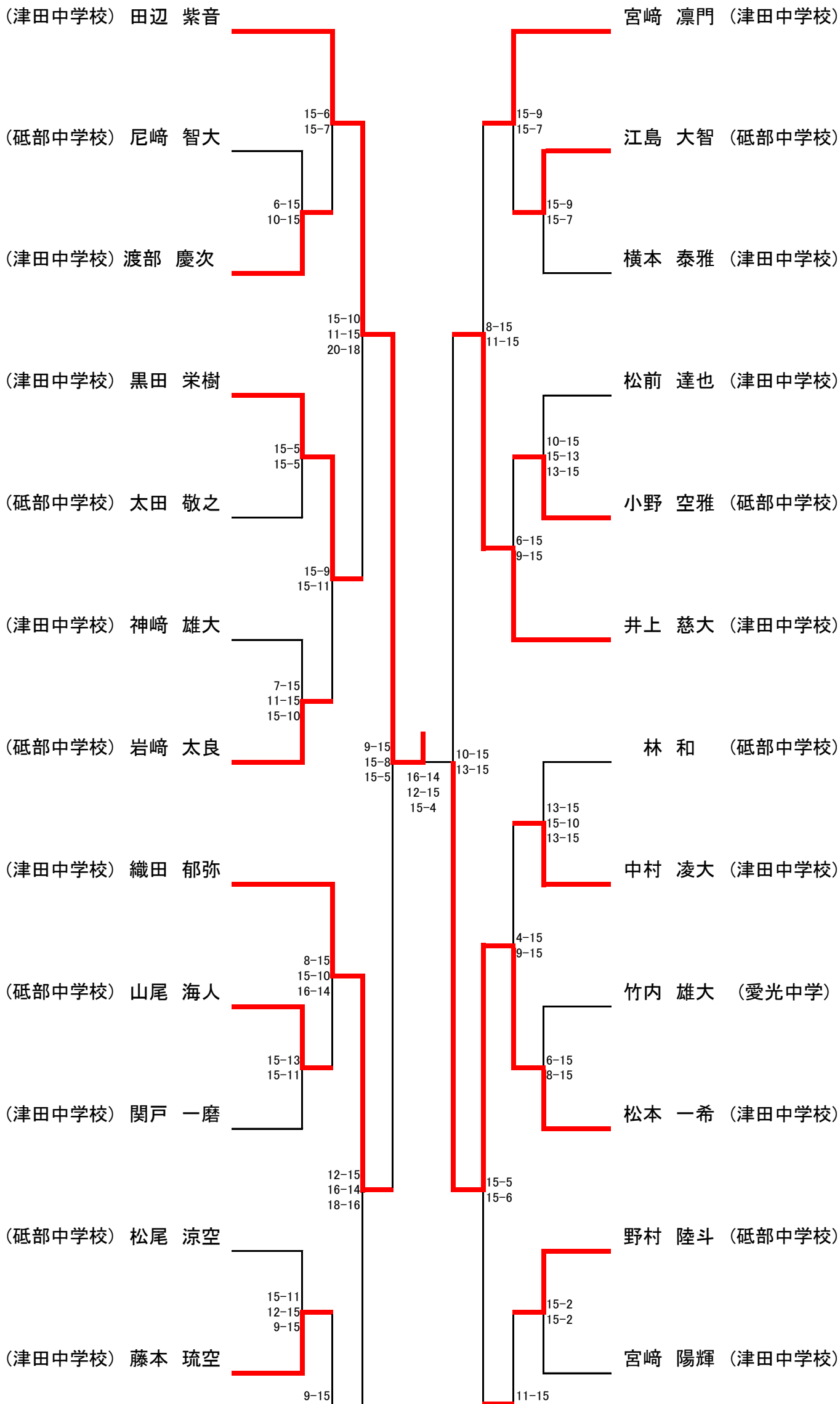

10-15

(津田中学校) 一色 颯真

10-15

宮崎 斗吾 (津田中学校)

中学総合の部 男子

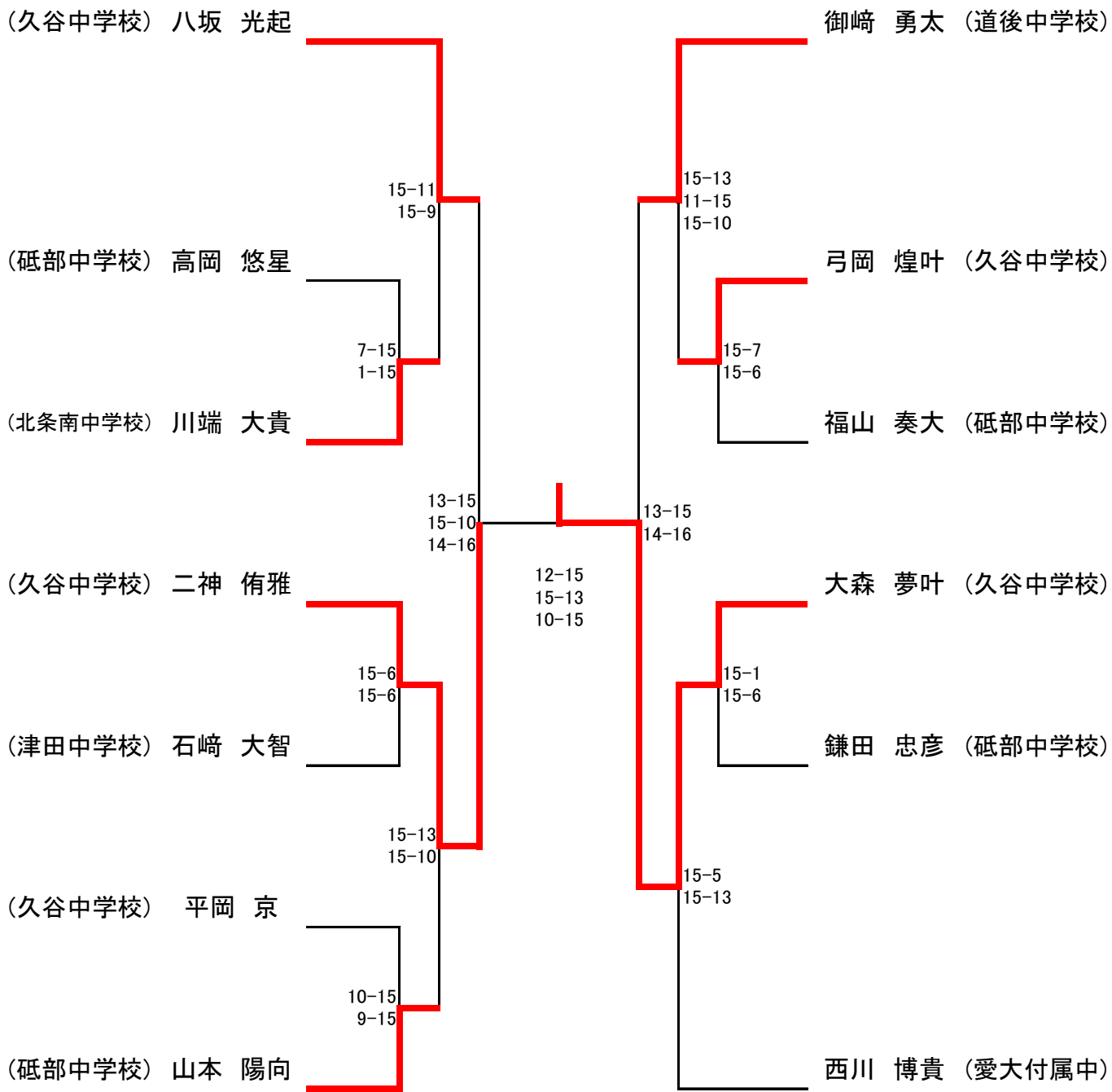

中学1年生の部 女子

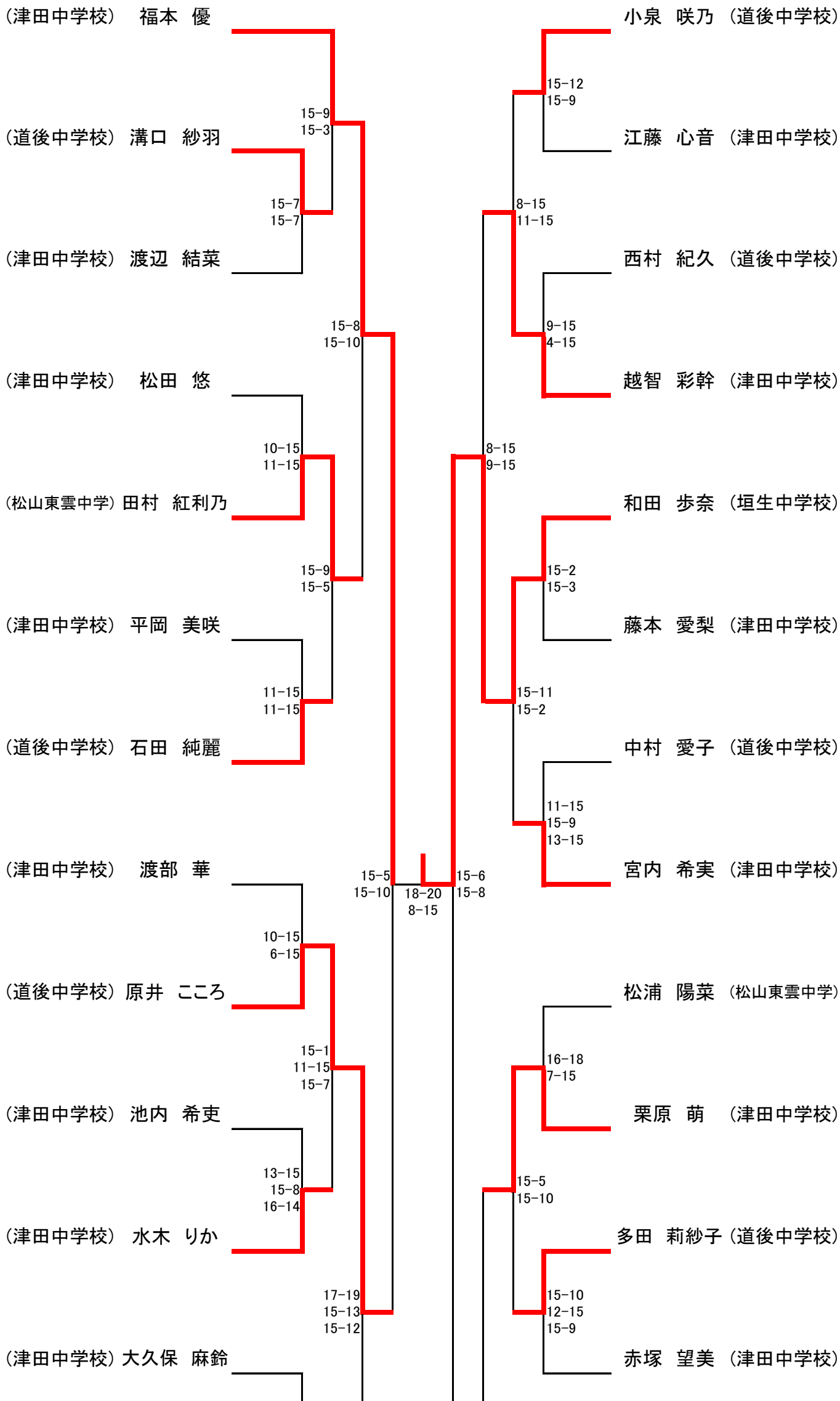

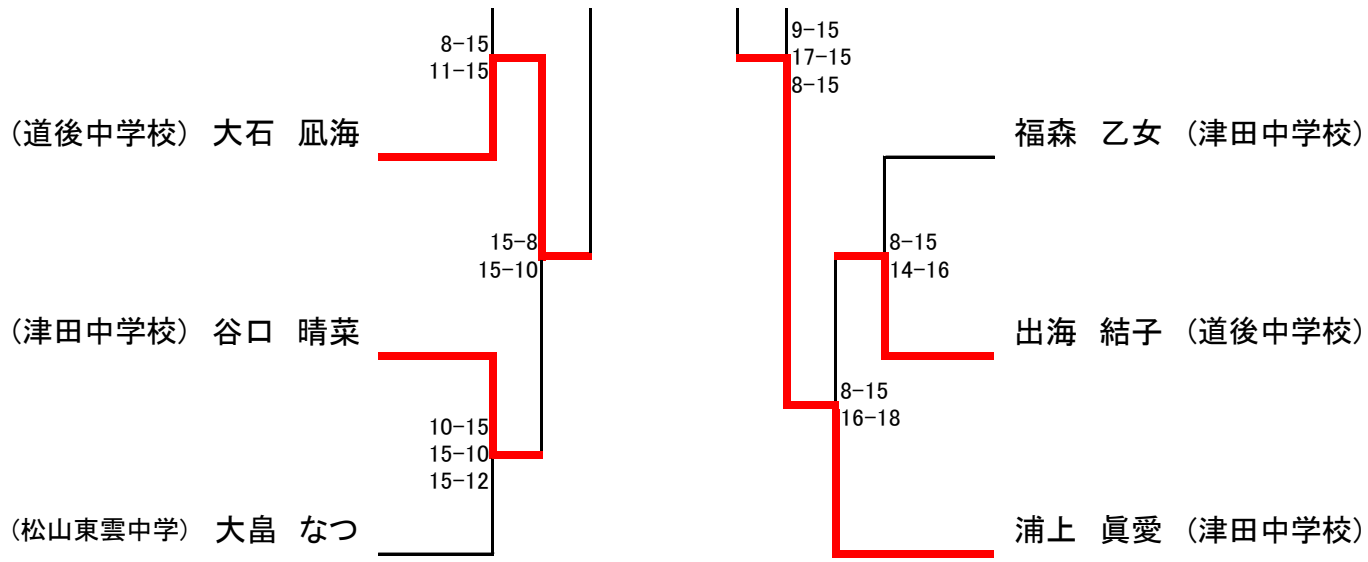

中学2年生の部 女子

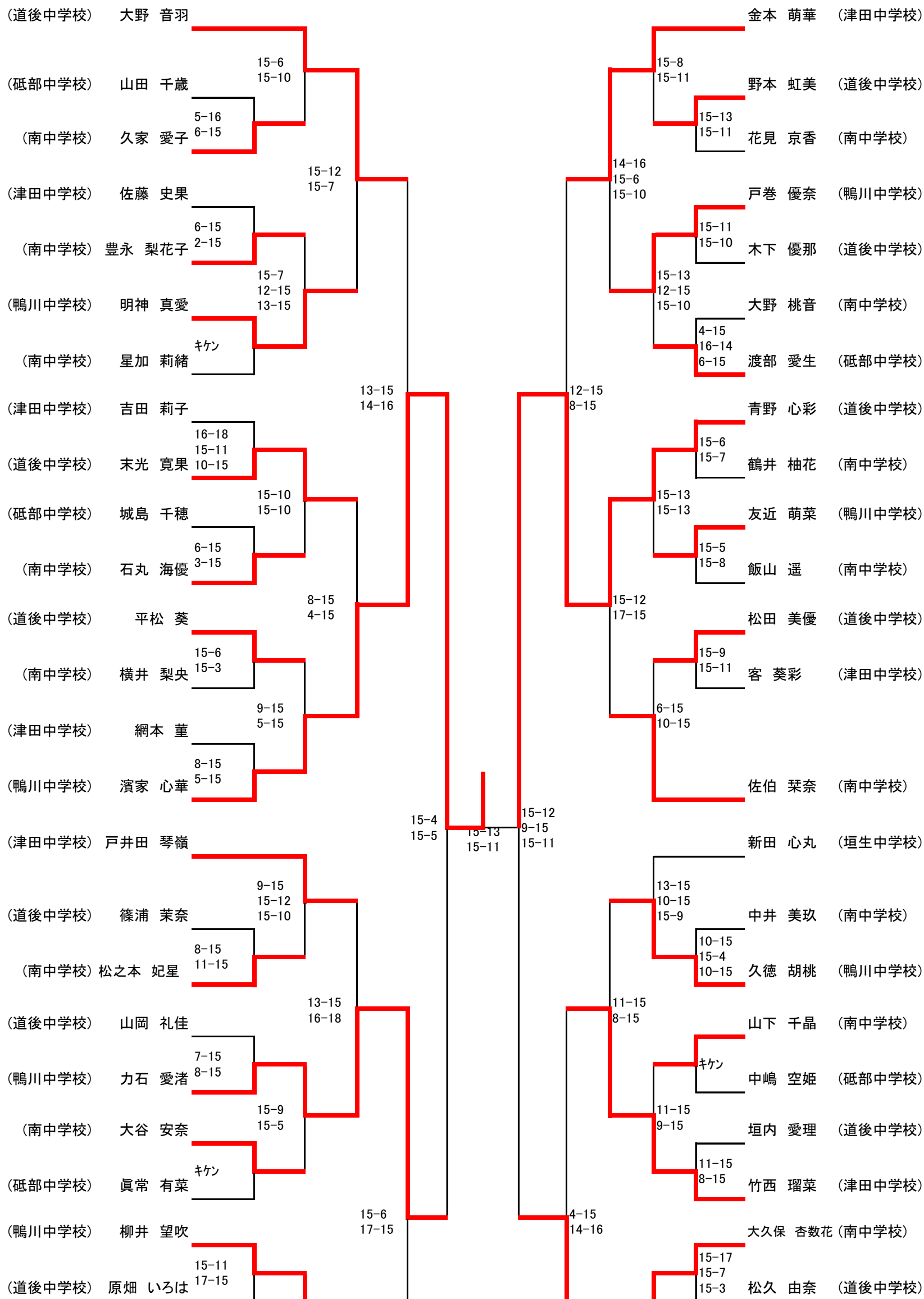

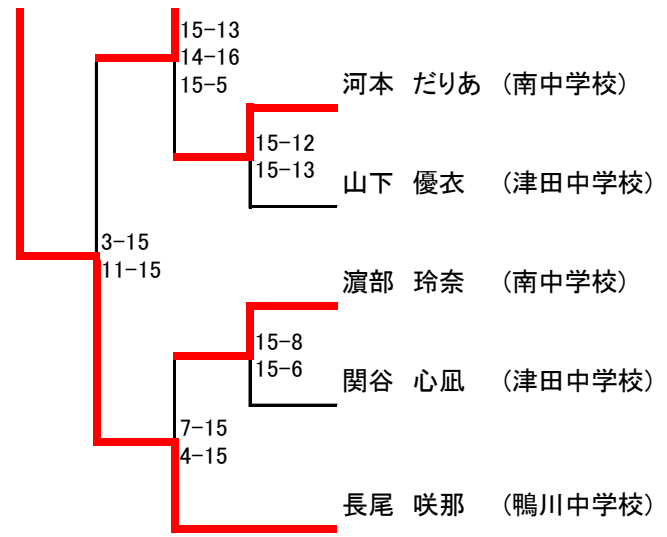
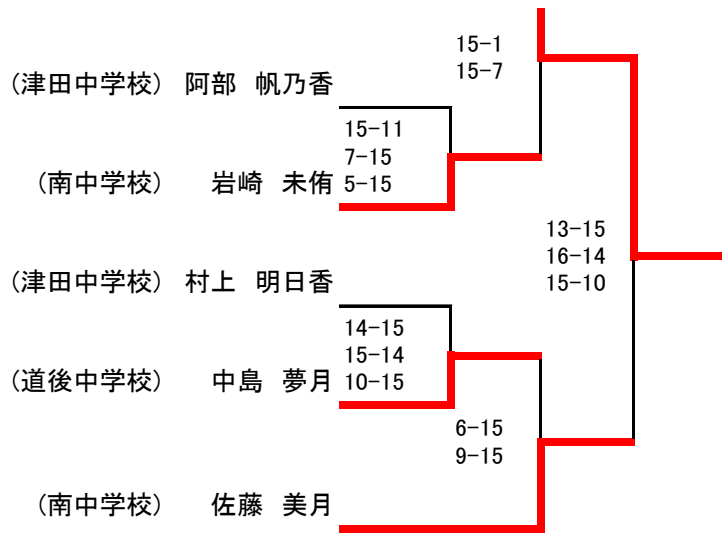

中学総合の部 女子

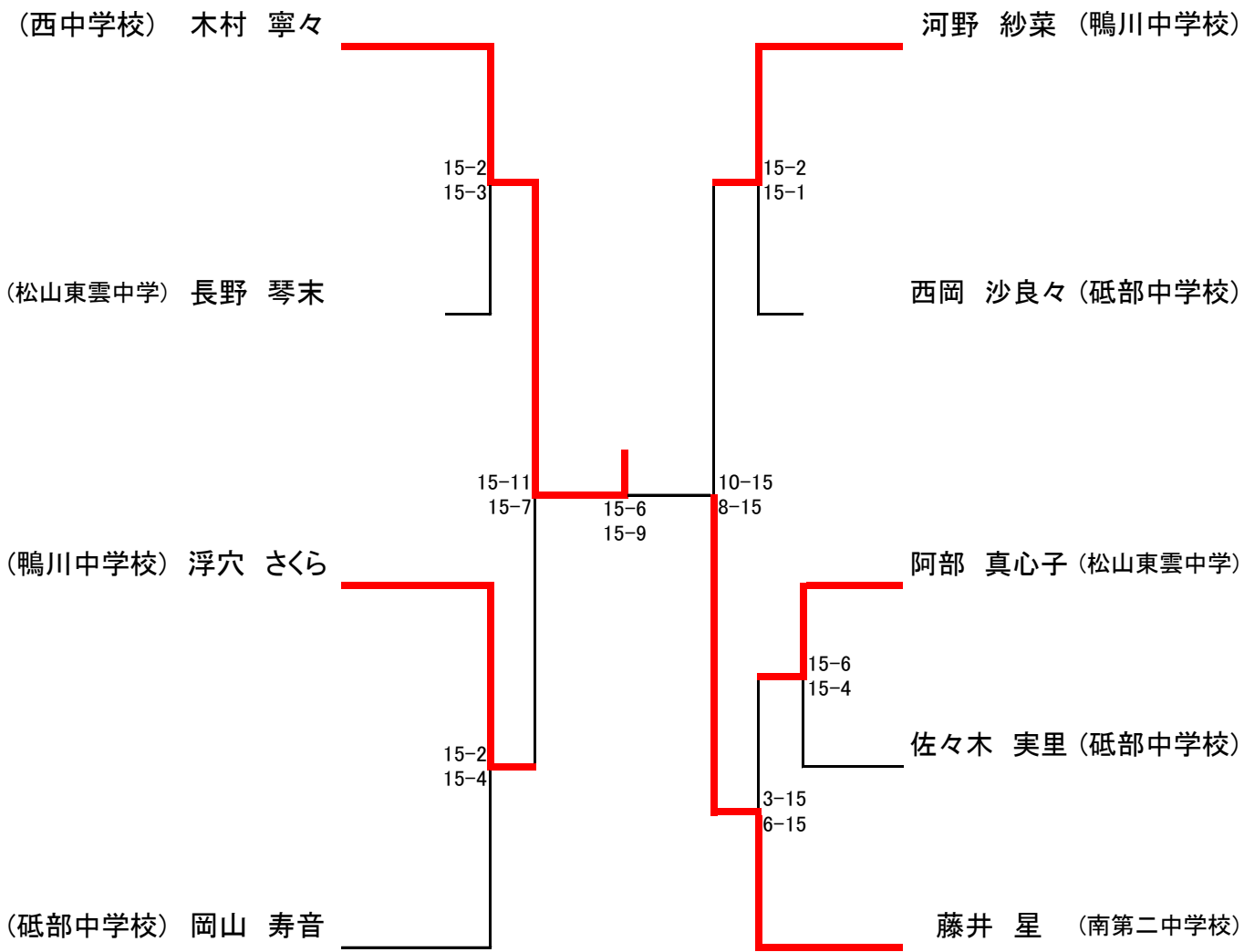

小学1、2年生の部 男女

	越智 祐介	池田 結愛	大野 心漣	勝敗	順位
越智 祐介 (坂本JBC)		○15-10 15-9	○15-13 15-7	2-0	1
池田 結愛 (久谷BSS)	×10-15 9-15		×5-15 10-15	0-2	3
大野 心漣 (坂本JBC)	×13-15 7-15	○15-5 15-10		1-1	2

小学3、4年生の部 男子

1		野中 翔斗	木下 翔太	真木 太我	林 龍之介	勝敗	順位
野中 翔斗	(北条ジュニア)		○15-2 15-4	○15-4 15-3	○15-1 15-9	3-0	1
木下 翔太	(TOBEクレッシェンド)	×2-15 4-15		○15-14 14-15 15-14	×5-15 10-15	1-2	3
真木 太我	(東雲BSS)	×4-15 3-15	×14-15 15-14 14-15		×8-15 1-15	0-3	4
林 龍之介	(東雲BSS)	×1-15 9-15	○15-5 15-10	○15-8 15-1		2-1	2

2		光田 遼人	松本 陽向	井上 拓海	佐々木 淳人	勝敗	順位
光田 遼人	(東雲BSS)		○15-11 15-6	○15-4 15-12	○15-4 15-4	3-0	1
松本 陽向	(坂本JBC)	×11-15 6-15		○15-8 11-15 17-15	○15-3 15-4	2-1	2
井上 拓海	(久谷BSS)	×4-15 12-15	×8-15 15-11 15-17		○キケン	1-2	3
佐々木 淳人	(TOBEクレッシェンド)	×4-15 4-15	×3-15 4-15	×キケン		0-3	4

3		中島 光琉	山下 真沙斗	西岡 聡真	勝敗	順位
中島 光琉	(TOBEクレッシェンド)		×12-15 8-15	×15-9 13-15 9-15	0-2	3
山下 真沙斗	(久谷BSS)	○15-12 15-8		○15-12 15-11	2-0	1
西岡 聡真	(東雲BSS)	○9-15 15-13 15-9	×12-15 11-15		1-1	2

小学3、4年生の部 男子 決勝トーナメント

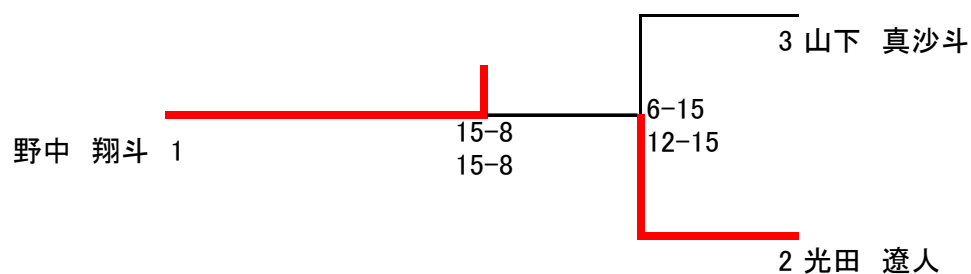

小学5年生の部 男子

1	石丸 大智	大森 愛叶	清水 拓実	井上 颯真	勝敗	順位
石丸 大智 (北条ジュニア)		○15-10 15-12	○15-5 15-6	○15-2 15-1	3-0	1
大森 愛叶 (久谷BSS)	×10-15 12-15		○15-9 15-11	○15-5 15-1	2-1	2
清水 拓実 (久谷BSS)	×5-15 6-15	×9-15 11-15		○15-2 15-6	1-2	3
井上 颯真 (久谷BSS)	×2-15 1-15	×5-15 1-15	×2-15 6-15		0-3	4

2	森 蒼介	石川 祥	池田 伊吹	勝敗	順位
森 蒼介 (久谷BSS)		○15-9 16-18 15-9	○15-12 15-11	2-0	1
石川 祥 (久谷BSS)	×9-15 18-16 9-15		○15-9 15-13	1-1	2
池田 伊吹 (久谷BSS)	×12-15 11-15	×9-15 13-15		0-2	3

小学5年生の部 男子 決勝トーナメント

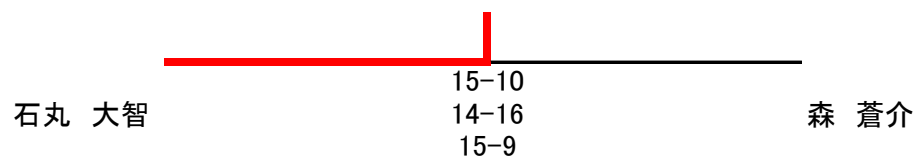

小学6年生の部 男子

1	村上 尚誠	久保 琉人	中島 龍吾	渡部 湊太	勝敗	順位
村上 尚誠 (TOBEクレッシェンド)		○15-13 18-16	○15-4 15-2	○15-4 15-5	3-0	1
久保 琉人 (東雲BSS)	×13-15 16-18		○15-0 15-1	○15-1 15-6	2-1	2
中島 龍吾 (TOBEクレッシェンド)	×4-15 2-15	×0-15 1-15		×2-15 6-15	0-3	4
渡部 湊太 (東雲BSS)	×4-15 5-15	×1-15 6-15	○15-2 15-6		1-2	3

2	松本 竜弥	鎌田 啓希	松本 紳	木下 開斗	勝敗	順位
松本 竜弥 (東雲BSS)		○15-1 15-3	○12-15 15-7 15-13	○15-5 15-2	3-0	1
鎌田 啓希 (TOBEクレッシェンド)	×1-15 3-15		×0-15 1-15	×8-15 10-15	0-3	4
松本 紳 (坂本JBC)	×15-12 7-15 13-15	○15-0 15-1		○15-3 15-7	2-1	2
木下 開斗 (TOBEクレッシェンド)	×5-15 2-15	○15-8 15-10	×3-15 7-15		1-1	3

小学6年生の部 男子 決勝トーナメント

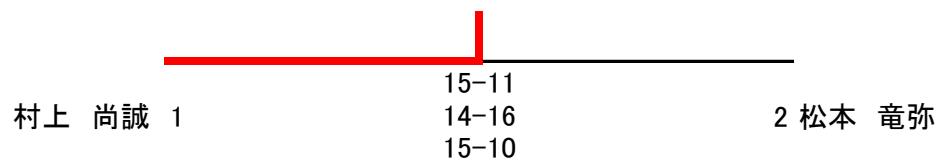

小学3、4年生の部 女子

1	菅 愛利寿	光田 れい	宮内 芽衣	林 優羽	勝敗	順位
菅 愛利寿 (久谷BSS)		○キケン	○15-12 15-5	○15-0 15-2	2-0	1
光田 れい (東雲BSS)	×キケン		×キケン	×キケン		
宮内 芽衣 (坂本JBC)	×12-15 5-15	○キケン		○15-1 15-6	1-1	2
林 優羽 (TOBEクレッシェンド)	×0-15 2-15	○キケン	×1-15 6-15		0-2	3

2	篠原 楓恋	栗林 結心	藤木 更紗	勝敗	順位
篠原 楓恋 (TOBEクレッシェンド)		○15-3 15-6	○15-6 15-5	2-0	1
栗林 結心 (東雲BSS)	×3-15 6-15		○15-6 15-9	1-1	2
藤木 更紗 (坂本JBC)	×6-15 5-15	×6-15 9-15		0-2	3

3	菅 紅里寿	川端 愛生	菊池 和花	勝敗	順位
菅 紅里寿 (久谷BSS)		×10-15 9-15	○15-5 15-7	1-1	2
川端 愛生 (北条ジュニア)	○15-10 15-9		○15-8 15-6	2-0	1
菊池 和花 (TOBEクレッシェンド)	×5-15 7-15	×8-15 6-15		0-2	3

4	鍛冶岡 紫月	藤代 ふみ	中西 楓華	勝敗	順位
鍛冶岡 紫月 (久谷BSS)		×5-15 7-15	○15-12 15-7	1-1	2
藤代 ふみ (坂本JBC)	○15-5 7-15		○15-1 15-5	2-0	1
中西 楓華 (TOBEクレッシェンド)	×12-15 7-15	×1-15 5-15		0-2	3

5	小椋 茉央	井上 桃花	渡部 夢菜	勝敗	順位
小椋 茉央 (荏原小学校)		○15-5 15-3	○16-14 15-2	2-0	1
井上 桃花 (久谷BSS)	×5-15 3-15		×12-15 12-15	0-2	3
渡部 夢菜 (TOBEクレッシェンド)	×16-14 15-2	○15-12 15-12		1-1	2

小学3、4年生の部 女子 決勝トーナメント

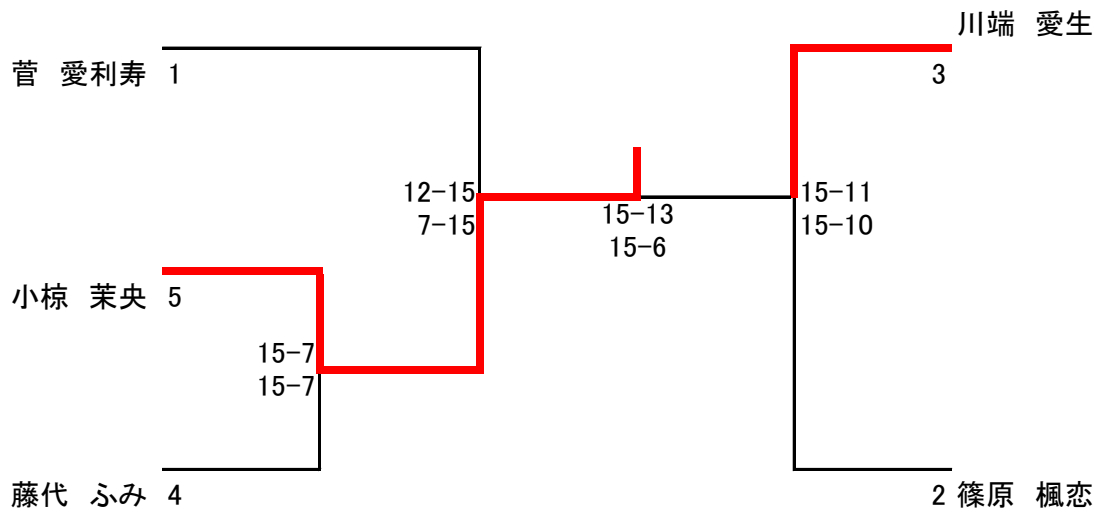

小学6年生の部 女子

1	藤代 愛	渡部 帆乃	浮穴 ひなの	宮本 真帆	勝敗	順位
藤代 愛 (坂本JBC)		○15-5 15-4	○15-2 15-6	○15-2 15-2	3-0	1
渡部 帆乃 (TOBEクレッシェンド)	×5-15 4-15		×9-15 7-15	○15-3 15-3	1-2	3
浮穴 ひなの (東雲BSS)	×2-15 6-15	○15-9 15-7		○15-6 15-2	2-1	2
宮本 真帆 (TOBEクレッシェンド)	×2-15 2-15	×3-15 3-15	×6-15 2-15		0-3	4

2	二神 心音	橋本 佳奈	林 美羽	勝敗	順位
二神 心音 (坂本JBC)		○15-9 15-4	○15-5 15-2	2-0	1
橋本 佳奈 (TOBEクレッシェンド)	×9-15 4-15		○15-1 15-2	1-1	2
林 美羽 (TOBEクレッシェンド)	×5-15 2-15	×1-15 2-15		0-2	3

3	中川 友那	井上 笑花	三神 玲奈	勝敗	順位
中川 友那 (TOBEクレッシェンド)		○15-3 15-5	○11-15 15-5 15-10	2-0	1
井上 笑花 (久谷BSS)	×3-15 5-15		×2-15 4-15	0-2	3
三神 玲奈 (坂本JBC)	×15-11 5-15 10-15	○15-2 15-4		1-1	2

4	内山 穂乃理	伊藤 ゆうひ	小椋 美菜	勝敗	順位
内山 穂乃理 (久谷BSS)		×3-15 1-15	×10-15 3-15	0-2	3
伊藤 ゆうひ (TOBEクレッシェンド)	○15-3 15-1		○13-15 16-14 15-10	2-0	1
小椋 美菜 (荏原小学校)	○15-10 15-3	×15-13 14-16 10-15		1-1	2

小学6年生の部 女子 決勝トーナメント

