

小学4年生以下の部 女子ダブルス

1	金森 愛里紗 坂井 友紀	久門 菜奈 久門 由奈	井上 桃花 豊島 織葉	勝敗	順位
金森 愛里紗 坂井 友紀 (ミッキーズ)	○15-2 15-5	○15-5 15-4	2-0	1	
久門 菜奈 久門 由奈 (大生院JBC)	×2-15 5-15	○15-8 15-12	1-1	2	
井上 桃花 豊島 織葉 (久谷BSS)	×5-15 4-15	×8-15 12-15	0-2	3	

2	菅 愛利寿 菅 紅里寿	池田 麻衣 今村 紗也	松本 奈々 山本 美優	勝敗	順位
菅 愛利寿 菅 紅里寿 (久谷BSS)	○15-7 15-12	○15-6 15-2	2-0	1	
池田 麻衣 今村 紗也 (本町小学校)	×7-15 12-15	○15-10 15-5	1-1	2	
松本 奈々 山本 美優 (宇和JBC)	×6-15 2-15	×10-15 5-15	0-2	3	

3	佐々木 弥都 小椋 茉央	中島 愛奈 川窪 里依彩	石原 沙奈 物部 幸	勝敗	順位
佐々木 弥都 (神郷JBC) 小椋 茉央 (川内JBC)	○15-6 15-12	○15-7 15-1	2-0	1	
中島 愛奈 川窪 里依彩 (春野ジュニア)	×6-15 12-15	○15-12 15-7	1-1	2	
石原 沙奈 物部 幸 (吉高松南小学校)	×7-15 1-15	×12-5 7-15	0-2	3	

4	近藤 歩愛 福田 莉子	山田 実優 山地 結菜	藤代 ふみ 宮内 芽衣	勝敗	順位
近藤 歩愛 福田 莉子 (中萩JBC)	○11-15 15-9 15-12	×5-15 14-16	1-1	2	
山田 実優 山地 結菜 (鬼無小学校)	×15-11 9-15 12-15	×6-15 8-15	0-2	3	
藤代 ふみ 宮内 芽衣 (坂本JBC)	○15-5 16-14	○15-6 15-8	2-0	1	

5	篠原 楓恋 津久井 華乃	濱口 紗奈 安岡 七瀬	芝 美羽 松本 彩那	勝敗	順位
篠原 楓恋 津久井 華乃 (TOBEクレッシェンド)	○15-10 15-10	○15-1 15-1	2-0	1	
濱口 紗奈 安岡 七瀬 (春野ジュニア)	×10-15 10-15	○15-5 15-9	1-1	2	
芝 美羽 松本 彩那 (宇和JBC)	×1-15 1-15	×5-15 9-15	0-2	3	

小学4年生以下の部 女子ダブルス 決勝トーナメント

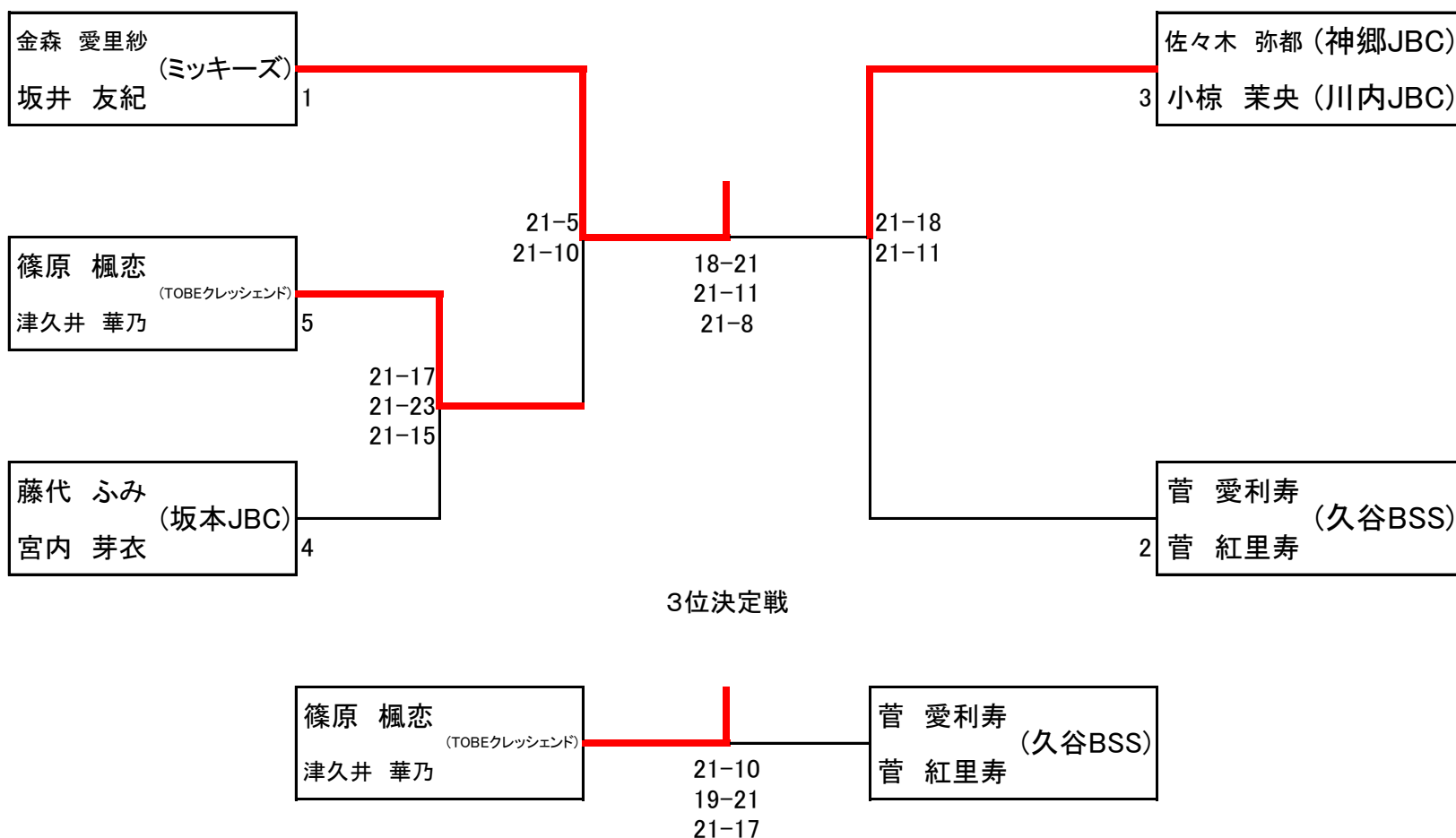

小学5年生以下の部 女子ダブルス

1	河野 咲音 松本 未来	北迫 愛望 植村 美奈	塩崎 藍莉 高橋 望咲	鈴木 菜夏 神野 ひかり	勝敗	順位
河野 咲音 松本 未来 (坂本JBC)		○15-9 16-14	○15-4 15-4	○15-4 15-9	3-0	1
北迫 愛望 植村 美奈 (前田バドミントンスクール)	×9-15 14-16		○15-10 15-6	○15-11 15-6	2-1	2
塩崎 藍莉 高橋 望咲 (西条スポーツ少年団)	×4-15 4-15	×10-15 6-5		○15-12 15-8	1-2	3
鈴木 菜夏 神野 ひかり (JBF船木)	×4-15 9-15	×11-15 6-15	×12-15 8-15		0-3	4

2	竹原 舞 江原 爽渚	三並 倭子 波多 柚香	池田 奈未 福崎 有里	水野 美羽 篠原 心花	勝敗	順位
竹原 舞 江原 爽渚 (ミッキーズ)		×13-15 10-15	○15-8 14-16 15-10	×12-15 12-15	1-2	3
三並 倭子 波多 柚香 (中萩JBC)	○15-13 15-10		○12-15 15-8 17-15	×9-15 13-15	2-1	2
池田 奈未 福崎 有里 (本町小学校)	×8-15 16-14 10-15	×15-12 8-15 15-17		×4-15 7-15	0-3	4
水野 美羽 篠原 心花 (TeamUnion)	○15-12 15-12	○15-9 15-13	○15-4 15-7		3-0	1

3	藤代 咲空 曾我部 希風	石原 美空 仁尾 咲音	首藤 楓 近藤 花音	勝敗	順位
藤代 咲空 曾我部 希風 (大生院JBC)		○15-5 15-4	○15-9 15-9	2-0	1
石原 美空 仁尾 咲音 (鬼無小学校)	×5-15 4-15		×9-15 6-15	0-2	3
首藤 楓 近藤 花音 (西条JBC)	×9-15 9-15	○15-9 15-6		1-1	2

小学5年生以下の部 女子ダブルス 決勝トーナメント

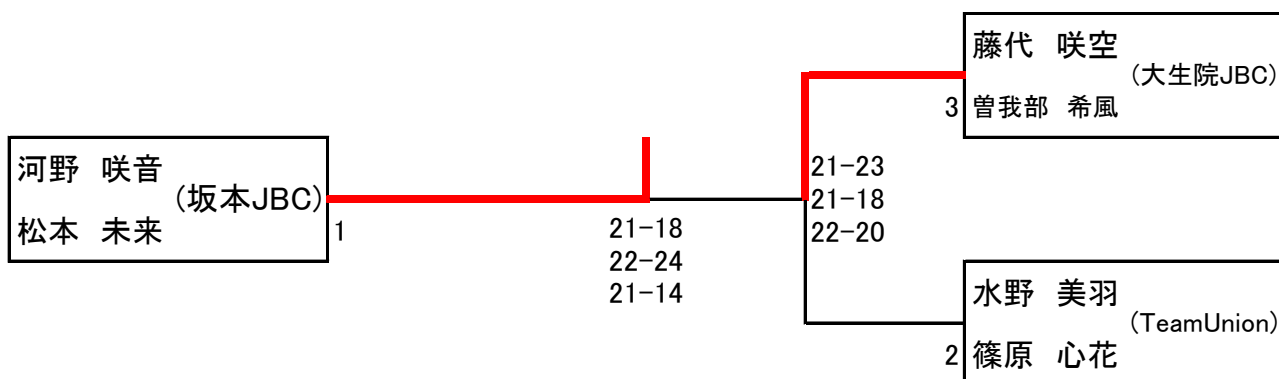

小学6年生以下の部 女子ダブルス

1	佐藤 優帆 中務 梨乃	井上 笑花 内山 穂乃理	春駒 鈴 宮内 ナナ	勝敗	順位
佐藤 優帆 中務 梨乃 (金光BC)		○15-8 15-2	○棄権	2-0	1
井上 笑花 内山 穂乃理 (久谷BSS)	×8-15 2-15		○棄権	1-1	2
春駒 鈴 宮内 ナナ (明神小学校)	×棄権	×棄権		0-2	3

2	川本 悠衣 河野 有紗	山脇 理保子 山崎 遥菜	渡辺 菜月 川村 彩夏	勝敗	順位
川本 悠衣 (清水小学校) 河野 有紗 (久枝小学校)		×15-4 16-18 11-15	○15-7 15-11	1-1	1
山脇 理保子 (春野ジュニア) 山崎 遥菜	○4-15 18-16 15-11		×16-14 12-15 12-15	1-1	2
渡辺 菜月 (中萩JBC) 川村 彩夏	×7-15 11-15	○14-16 15-12 15-12		1-1	3

3	團 睦月 川上 さくら	山地 美菜子 山地 和奏	藤岡 奈央 浮穴 ひなの	勝敗	順位
團 睦月 (ミッキーズ) 川上 さくら		○15-4 15-7	×11-15 13-15	1-1	2
山地 美菜子 (鬼無小学校) 山地 和奏	×4-15 7-15		×9-15 10-15	0-2	3
藤岡 奈央 (久谷BSS) 浮穴 ひなの (東雲BSS)	○15-11 15-13	○15-9 15-10		2-0	1

4	物部 夏 物部 夢	伊藤 ゆうひ 中川 友那	本多 歩愛 檜垣 文菜	勝敗	順位
物部 夏 (古高松南小学校) 物部 夢		×4-15 5-15	○15-6 15-8	1-1	2
伊藤 ゆうひ (TOBEクレッシェンド) 中川 友那	○15-4 15-5		○15-8 15-7	2-0	1
本多 歩愛 (中萩JBC) 檜垣 文菜	×6-15 8-15	×8-15 7-15		0-2	3

5	尾藤 優 高岡 花怜	眞木 理歩 小椋 美菜	三神 玲奈 八坂 美乃理	勝敗	順位
尾藤 優 (B&G) 高岡 花怜		○15-7 11-15 15-7	○15-6 17-15	2-0	1
眞木 理歩 (川内JBC) 小椋 美菜	×7-15 15-11 7-15		○15-8 15-10	1-1	2
三神 玲奈 (坂本JBC) 八坂 美乃理	×6-15 15-17	×8-15 10-15		0-2	3

小学6年生以下の部 女子ダブルス 決勝トーナメント

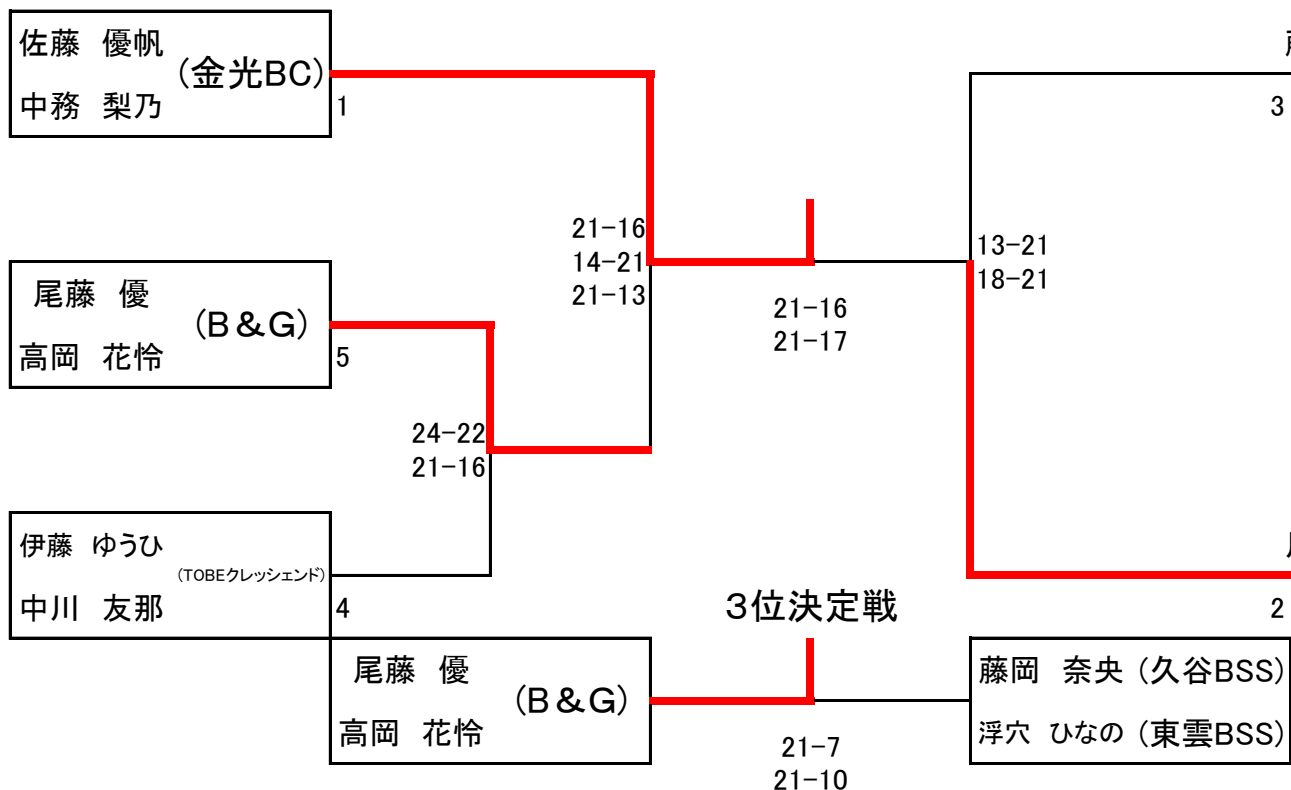

小学4年生以下 男子ダブルス

1	安田 翔 前田 寛仁	得居 大次朗 野中 翔斗	岡田 哲信 松本 陽向	河野 楓真 岡 聖真	勝敗	順位
安田 翔 (前田バドミントンスクール) 前田 寛仁		○15-8 15-10	○15-2 15-4	○15-9 15-4	3-0	1
得居 大次朗 (西条JBC) 野中 翔斗 (北条ジュニア)	× 8-15 10-15		○15-3 15-5	○15-10 15-10	2-1	2
岡田 哲信 (坂本JBC) 松本 陽向	× 2-15 4-15	× 3-15 5-15		× 8-15 17-19	0-3	4
河野 楓真 (因島バドミントンクラブジュニア) 岡 聖真	× 9-15 4-15	× 10-15 10-15	○15-8 19-17		1-2	3

2	石原 慶悟 上田 絢二郎	大角 翔和 三並 汰生	國田 脩造 田窪 權	勝敗	順位
石原 慶悟 (古高松南小学校) 上田 絢二郎 (亀阜小学校)		○15-8 15-11	○15-11 12-15 15-9	2-0	1
大角 翔和 (中萩JBC) 三並 汰生	× 8-15 11-15		○10-15 15-12 16-14	1-1	2
國田 脩造 (西条スポーツ少年団) 田窪 權	× 11-15 15-12 9-15	× 15-10 12-15 14-16		0-2	3

小学4年生以下 男子ダブルス 決勝

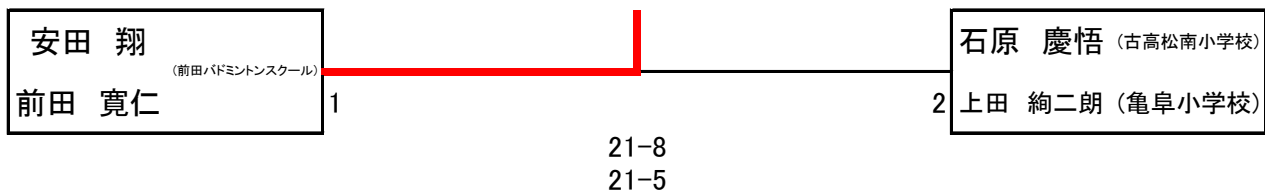

小学校5年生以下の部 男子ダブルス

1	深岡 立夢 石丸 大智	清水 拓実 石川 祥	阿形 憲昇 繁光 俊賢	井上 颯真 石川 竜	勝敗	順位
深岡 立夢 (三豊ジュニア) 石丸 大智 (北久米小学校)		○15-10 15-9	○15-6 15-4	○15-4 15-7	3-0	1
清水 拓実 (久谷BSS) 石川 祥	×10-15 9-15		○10-15 15-10 15-6	○15-4 15-9	2-1	2
阿形 憲昇 (ミッキーズ) 繁光 俊賢	×6-15 4-15	×15-10 10-15 6-15		○15-5 15-4	1-2	3
井上 颯真 (久谷BSS) 石川 竜	×4-15 7-15	×4-15 9-15	×5-15 4-15		0-3	4

2	大森 愛叶 森 蒼介	石原 拓樹 中原 大成	池田 伊吹 豊島 諒悟	村上 侑誠 田中 翔	勝敗	順位
大森 愛叶 (久谷BSS) 森 蒼介		○15-7 15-13	○15-5 15-3	○15-6 15-6	3-0	1
石原 拓樹 (ミッキーズ) 中原 大成	×7-15 13-15		○15-5 15-11	○15-13 15-10	2-1	2
池田 伊吹 (久谷BSS) 豊島 諒悟	×5-15 3-15	×5-15 11-15		×8-15 8-15	0-3	4
村上 侑誠 (因島バドミントンクラブジュニア) 田中 翔	×6-15 6-15	×13-15 10-15	○15-8 15-8		1-2	3

小学5年生以下 男子ダブルス 決勝

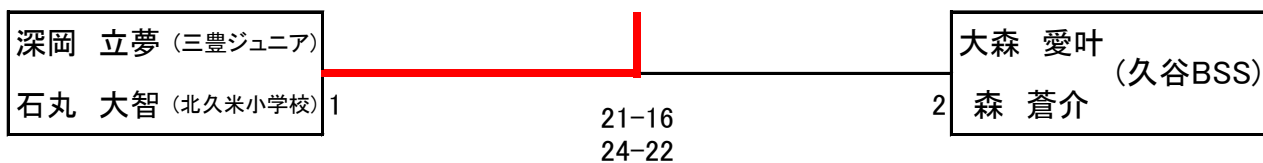

小学6年生以下の部 男子ダブルス

	山本 勇誠 野口 雄矢	村上 尚誠 津久井 晴大	増田 拓真 佐々木 圭都	松本 竜弥 久保 琉人	安田 輝 大山 陽翔	勝敗	順位
山本 勇誠 (宇和JBC) 野口 雄矢 (TeamUnion)				× 15-11-15 11-15 13-15	× 13-15 12-15	0-2	5
村上 尚誠 (TOBEクレッシェント) 津久井 晴大			○ 15-13 15-11		× 15-8 3-15 10-15	1-1	2
増田 拓真 (西条JBC) 佐々木 圭都 (神郷JBC)		× 13-15 11-15		○ 11-15 15-11 15-12		1-1	4
松本 竜弥 (東雲BSS) 久保 琉人	○ 1-15 15-11 15-13		× 15-11 11-15 12-15			1-1	3
安田 輝 (前田バドミントンスクール) 大山 陽翔	○ 15-13 15-12	○ 8-15 15-3 15-10				2-0	1

決勝戦

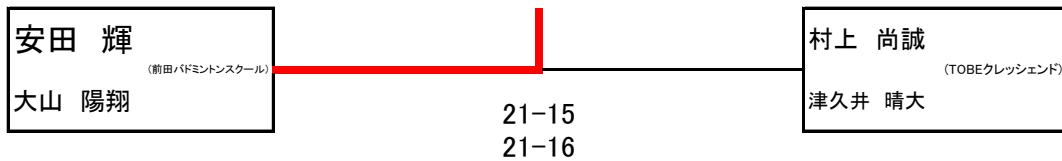

中学1・3年生の部 女子シングルス(1)

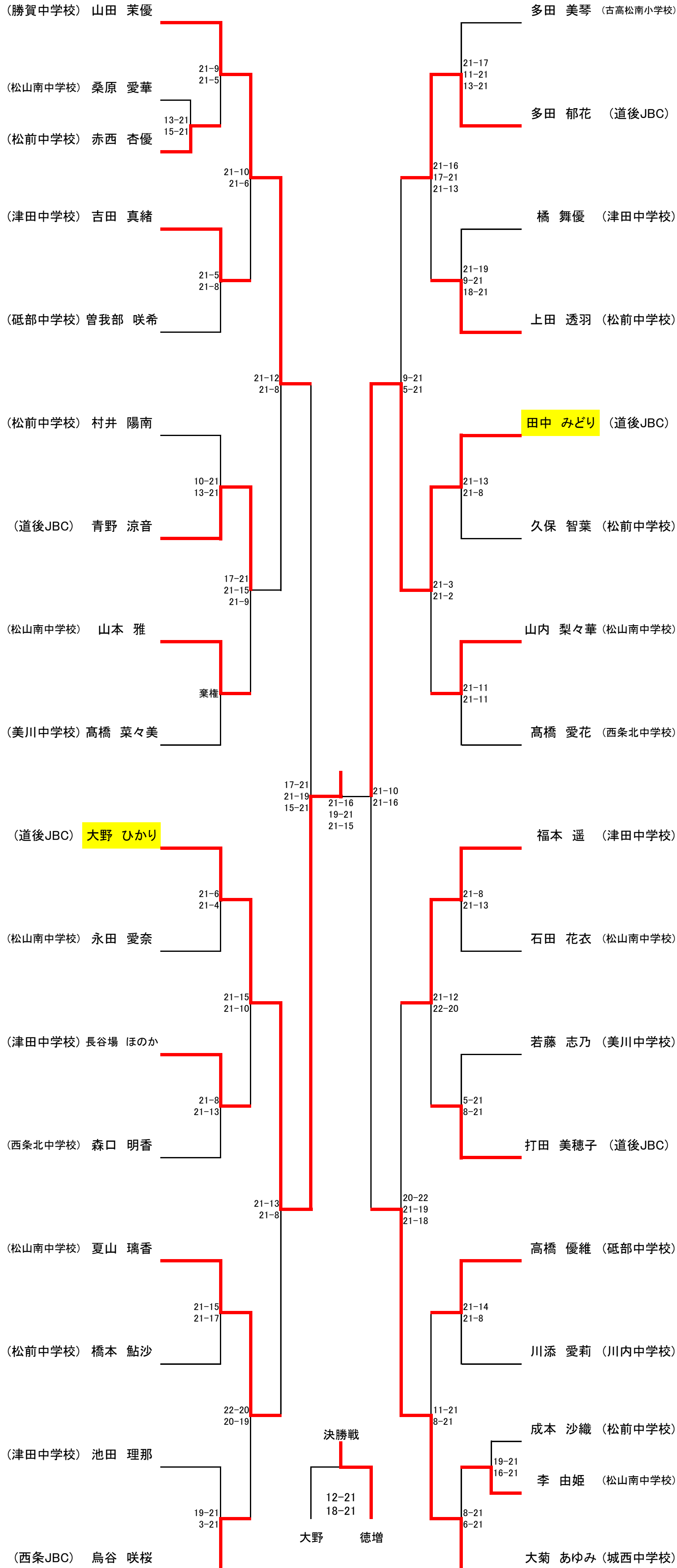

中学1・3年生の部 女子シングルス(2)

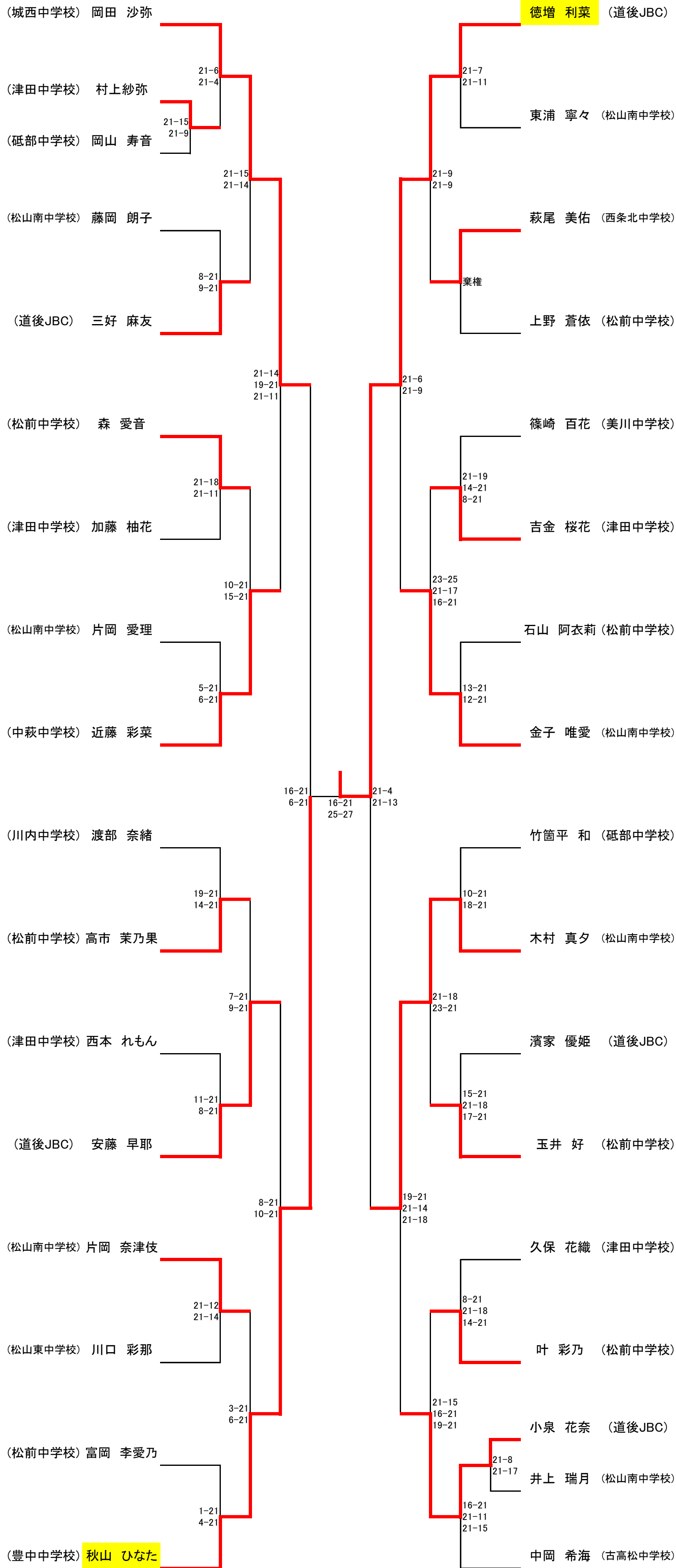

中学総合の部 男子シングルス

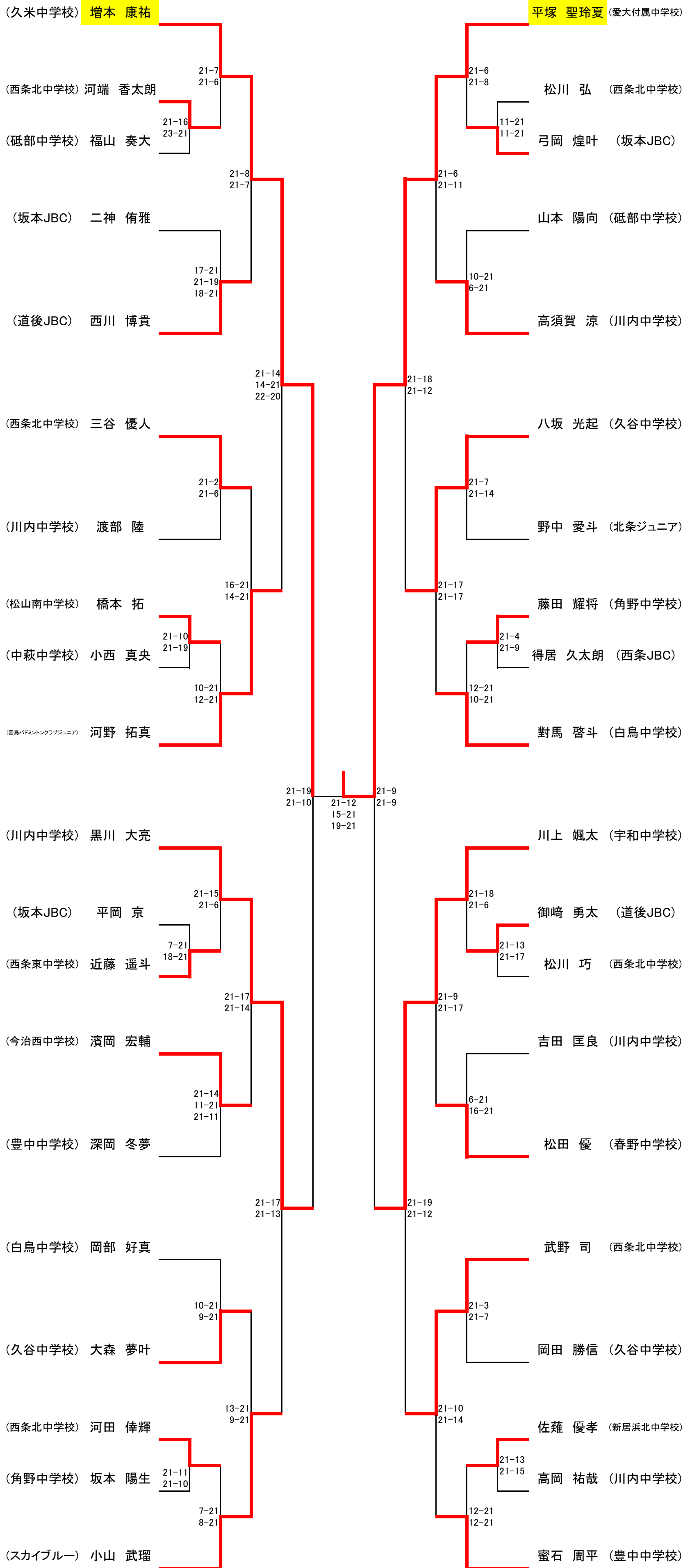

中学2年生の部 男子シングルス

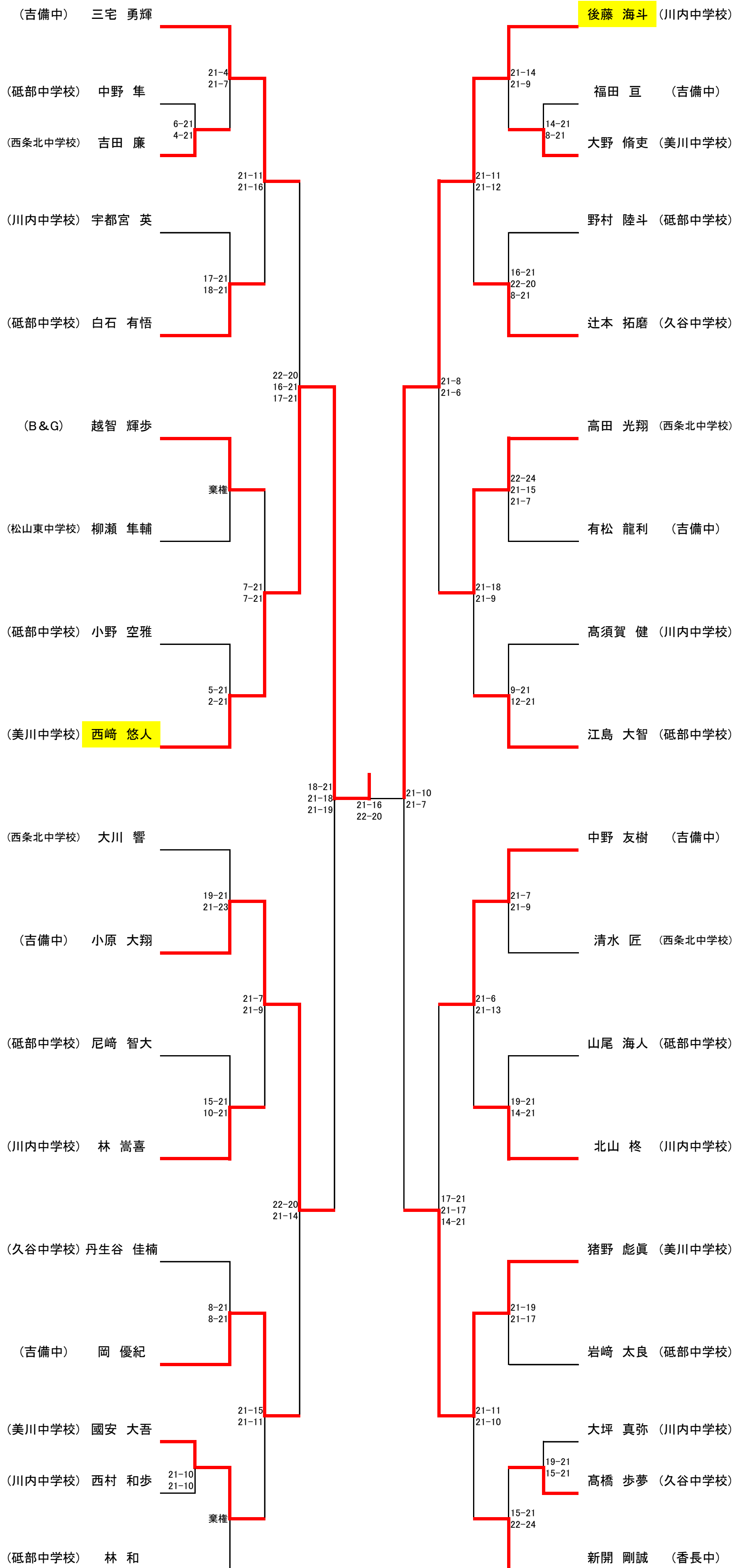

中学2年生の部 女子シングルス(1)

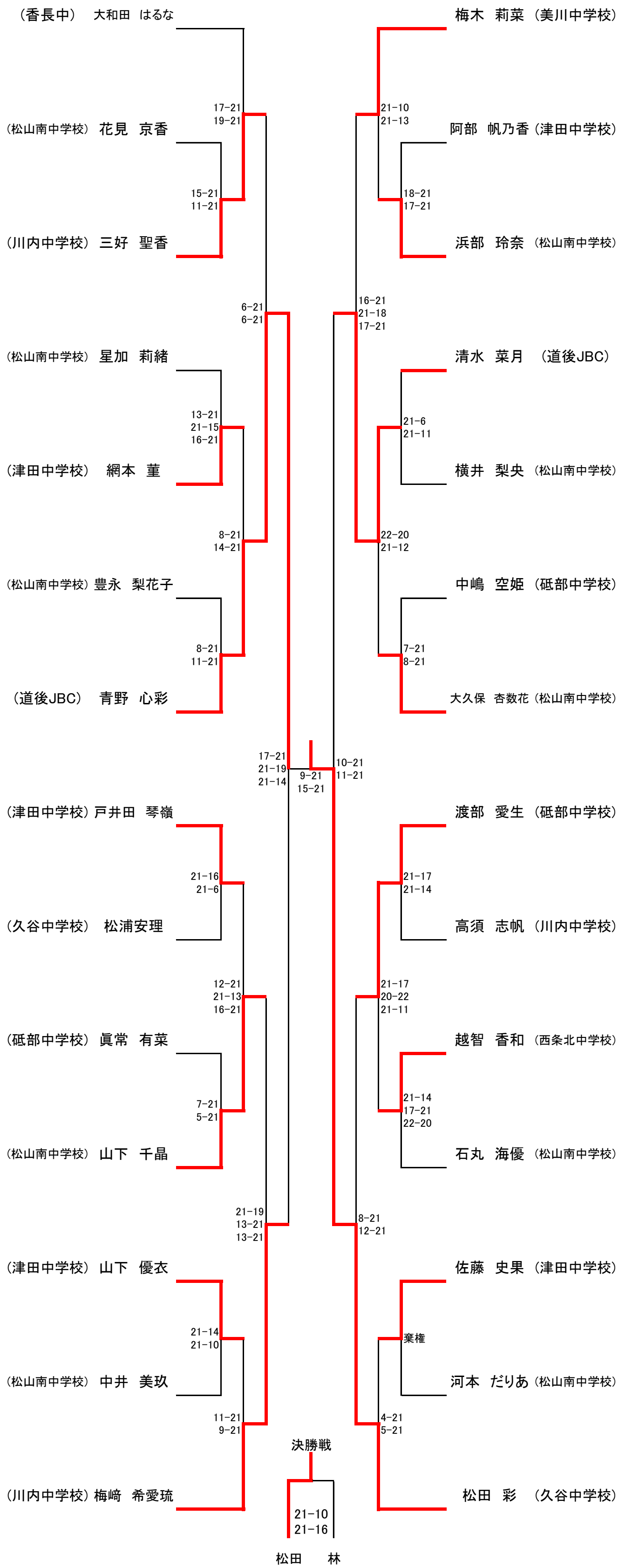

中学2年生の部 女子シングルス(2)

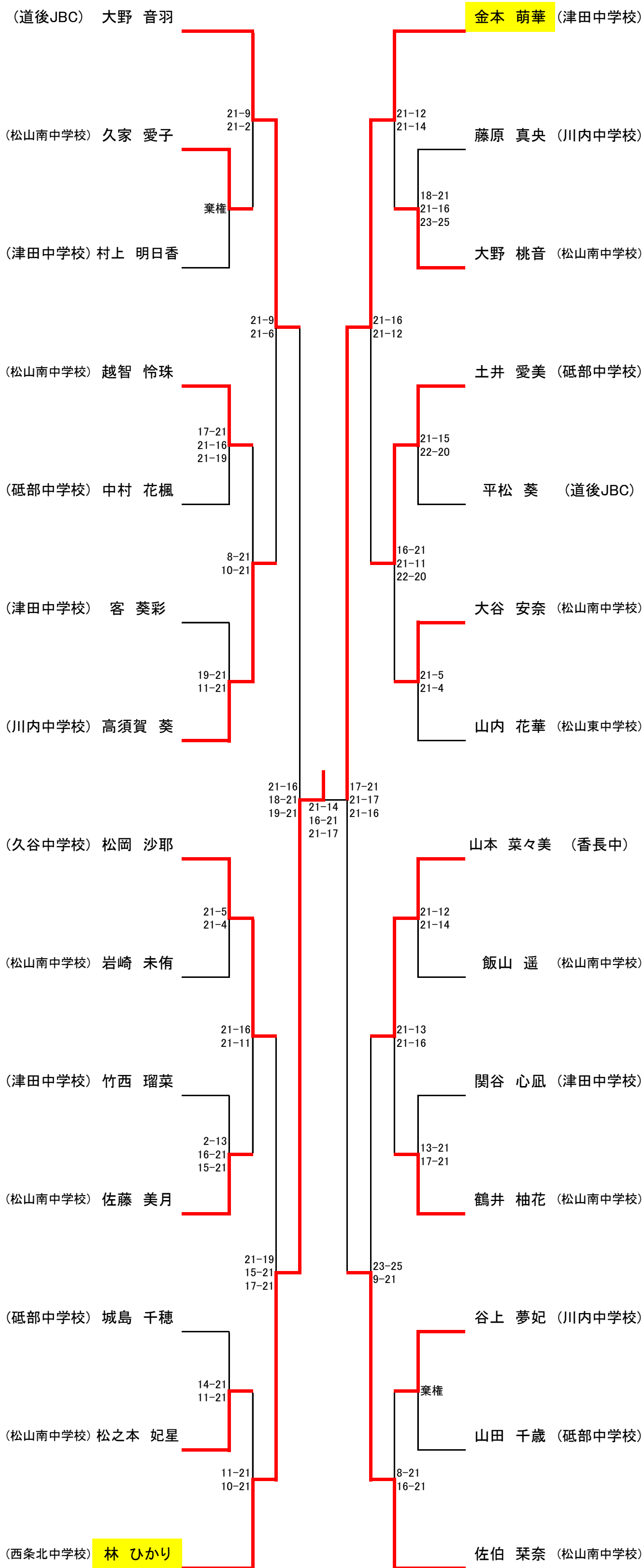

中学総合の部 女子シングルス

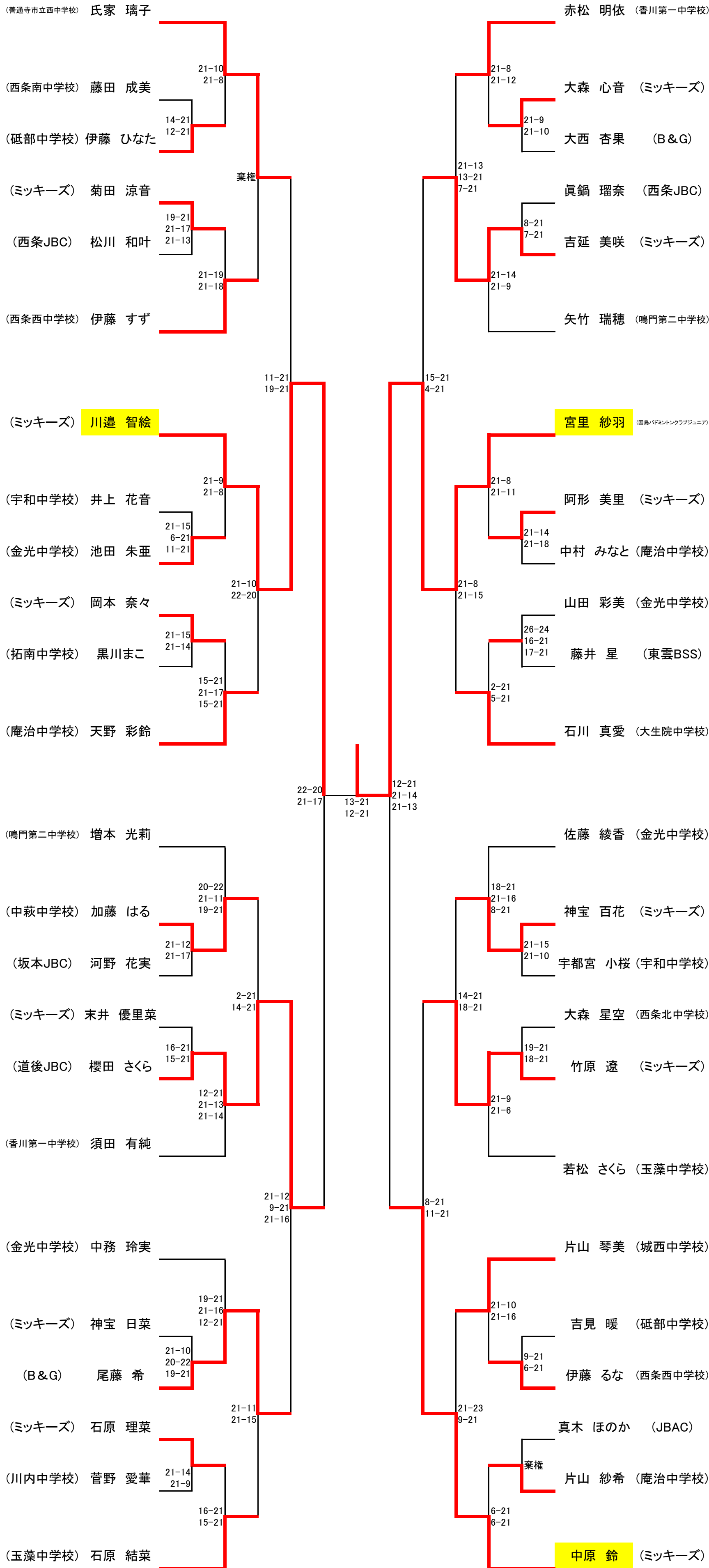

中学1・3年生の部 男子シングルス

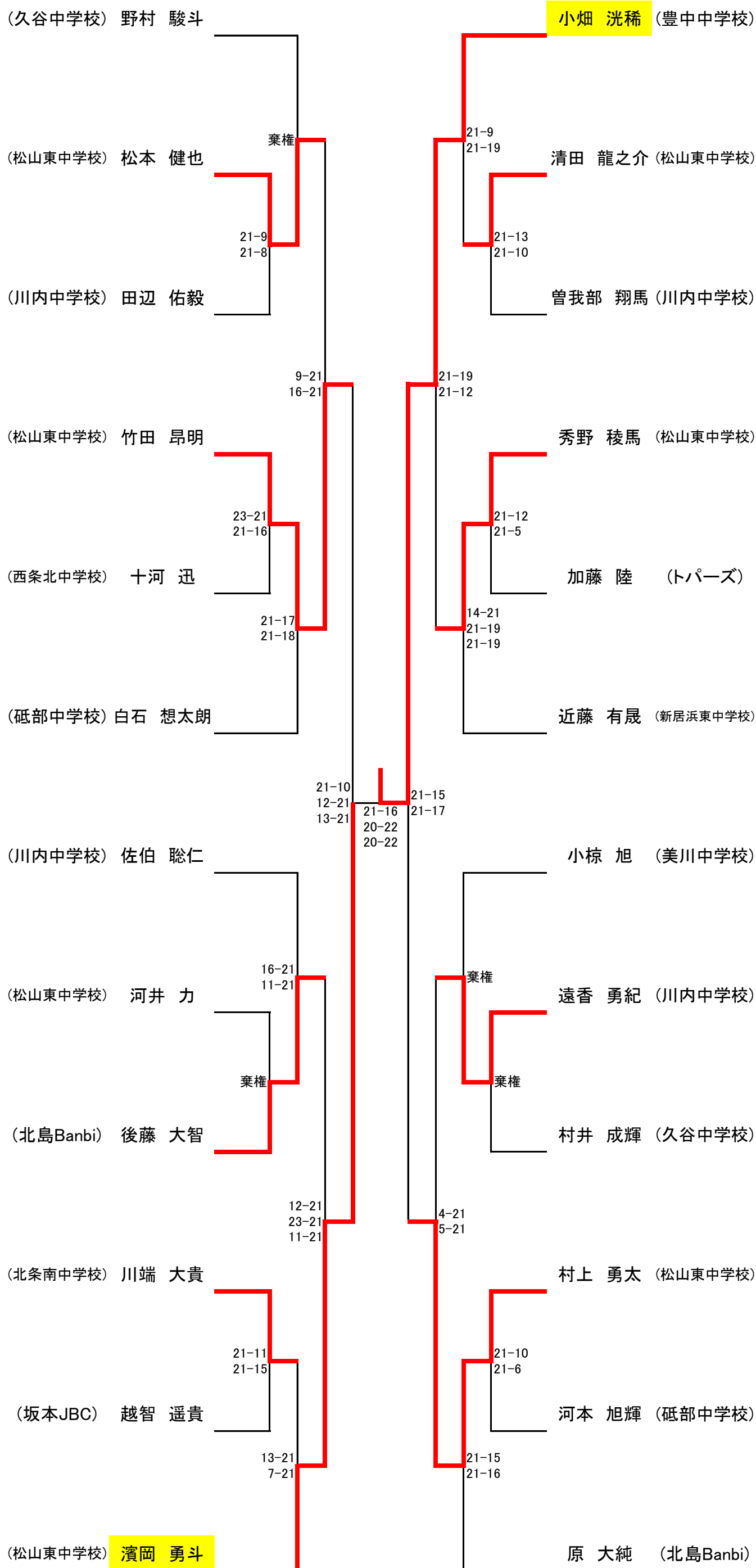

小学1・2年生の部 女子シングルス

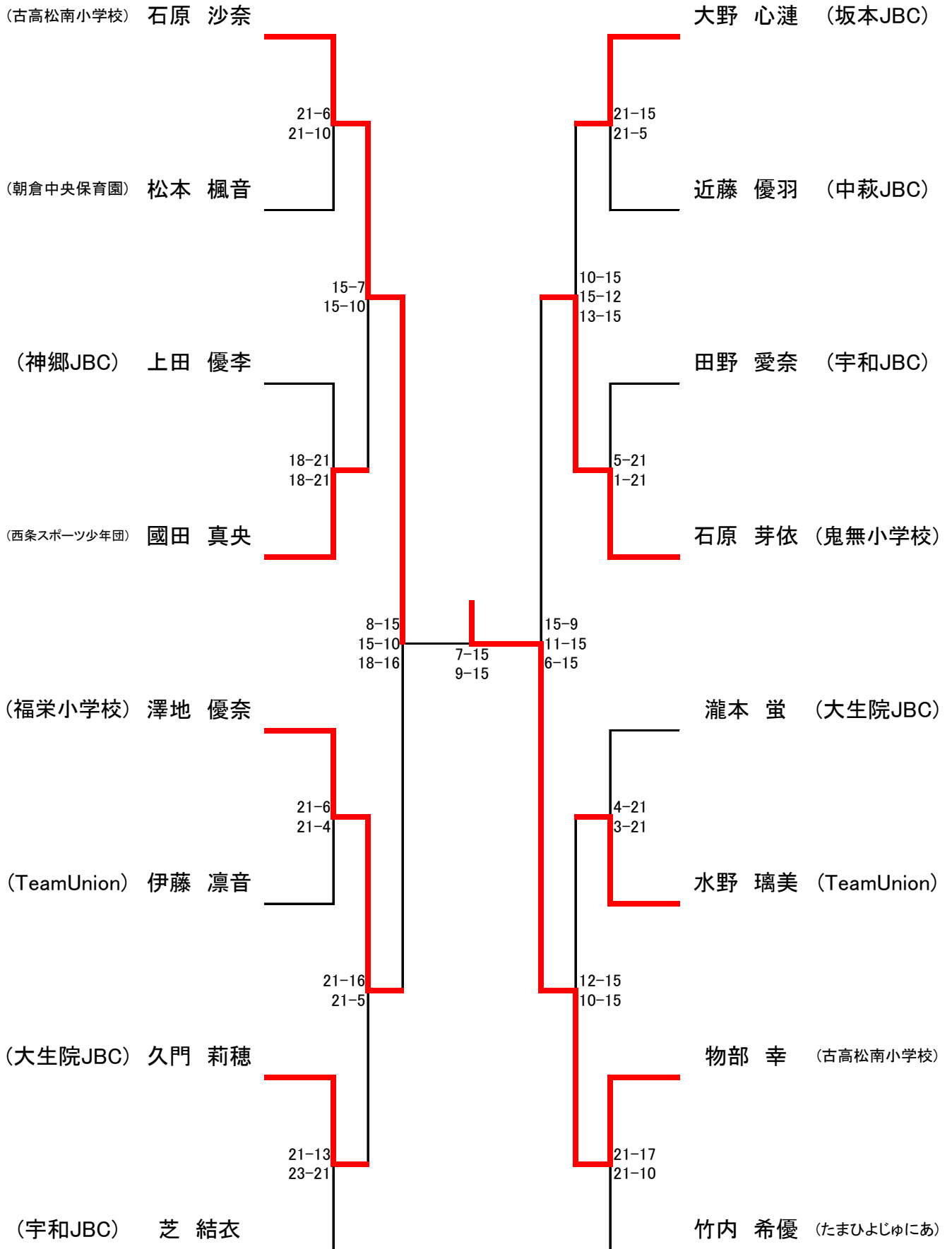

小学3・4年生以下の部 女子シングルス(1)

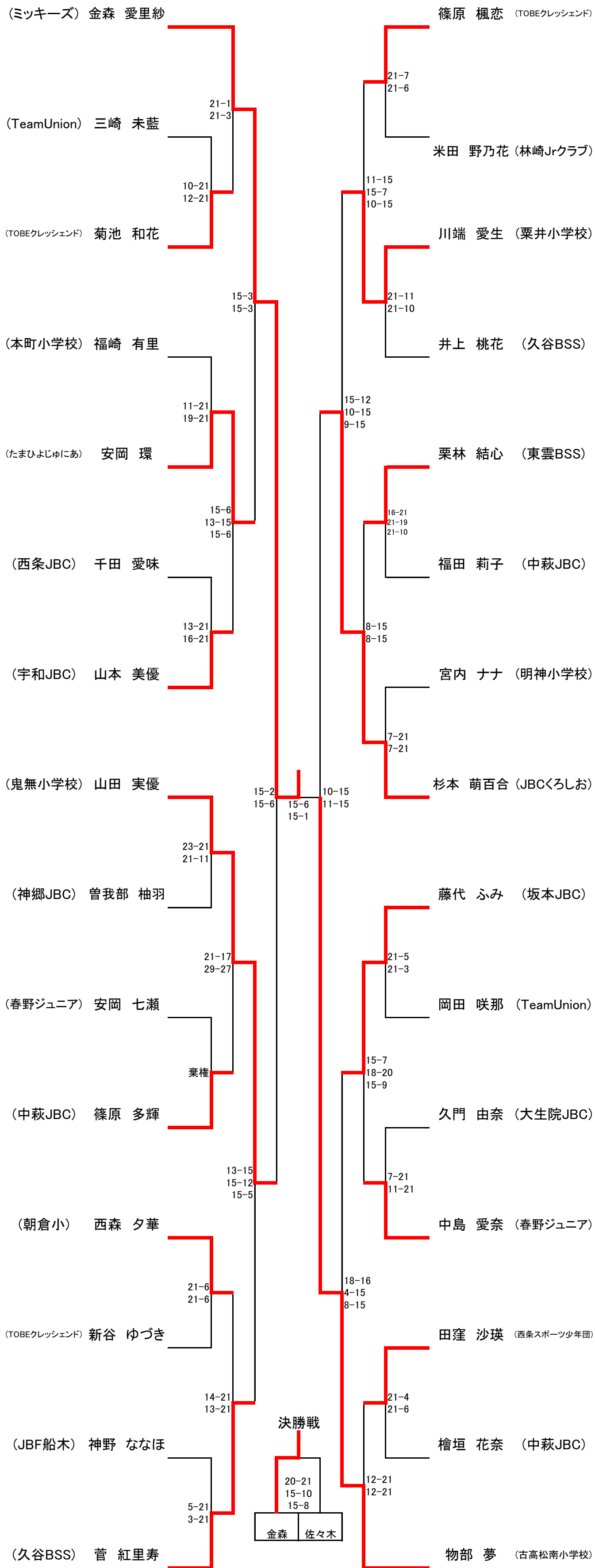

小学3・4年生以下の部 女子シングルス(2)

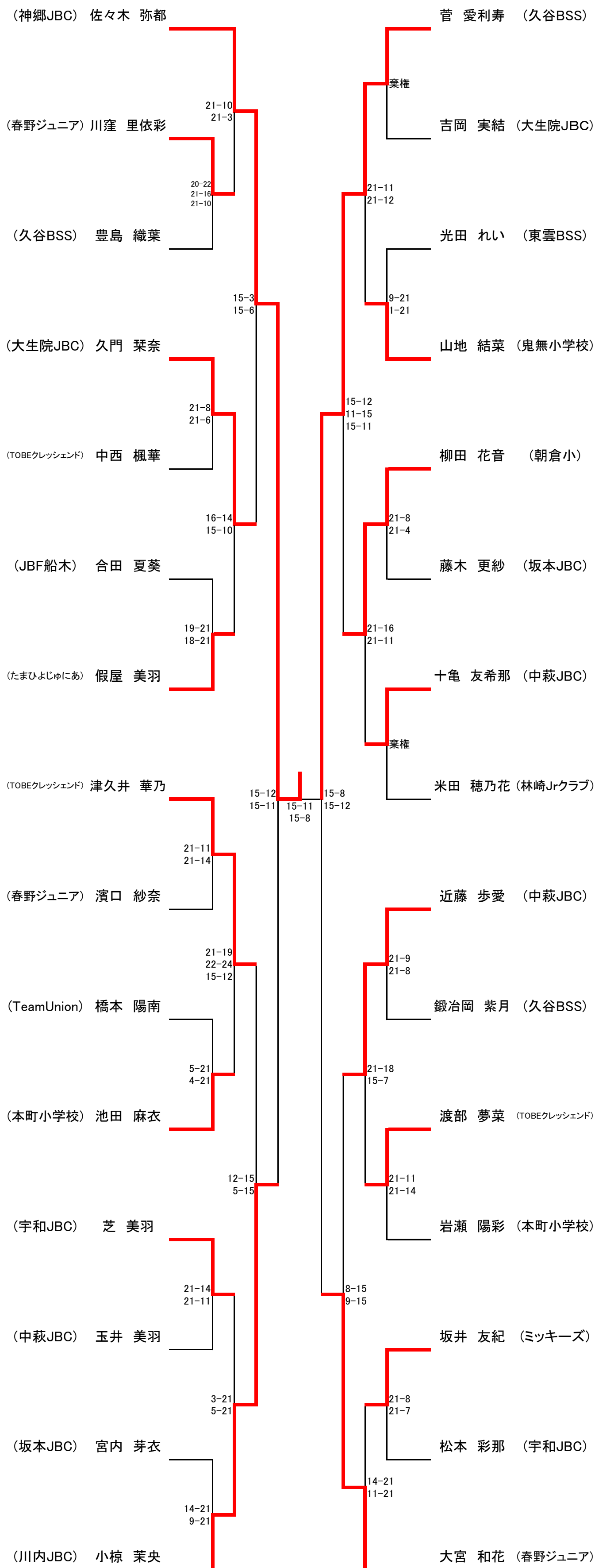

小学5年生以下の部 女子シングルス

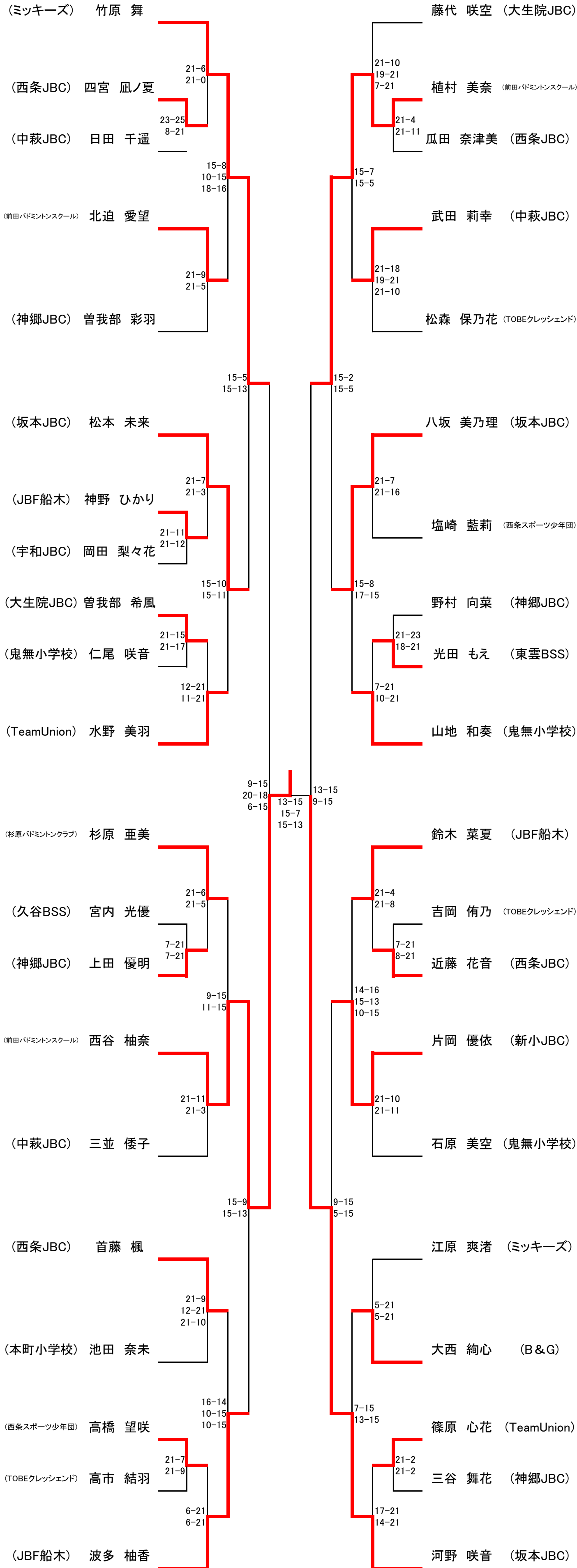

小学6年生以下 女子シングルス

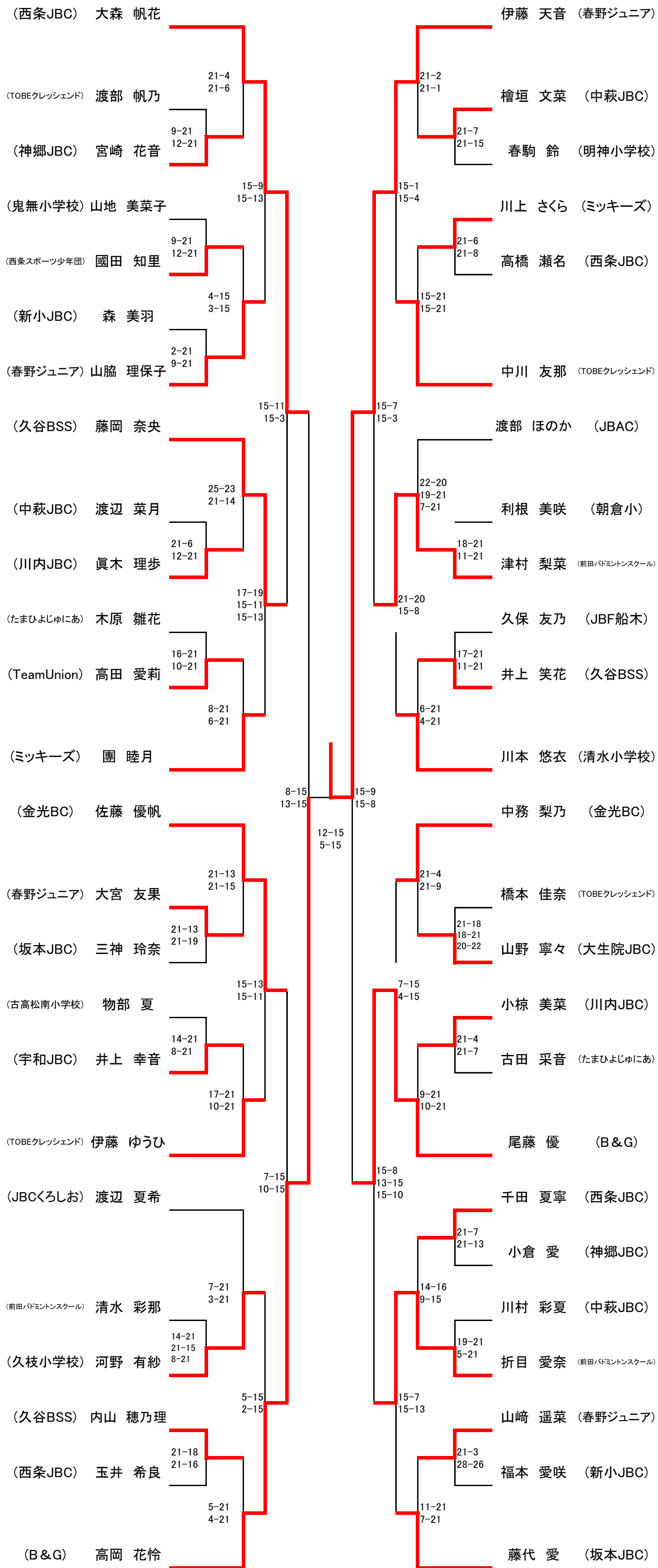

小学1・2年生以下 男子シングルス

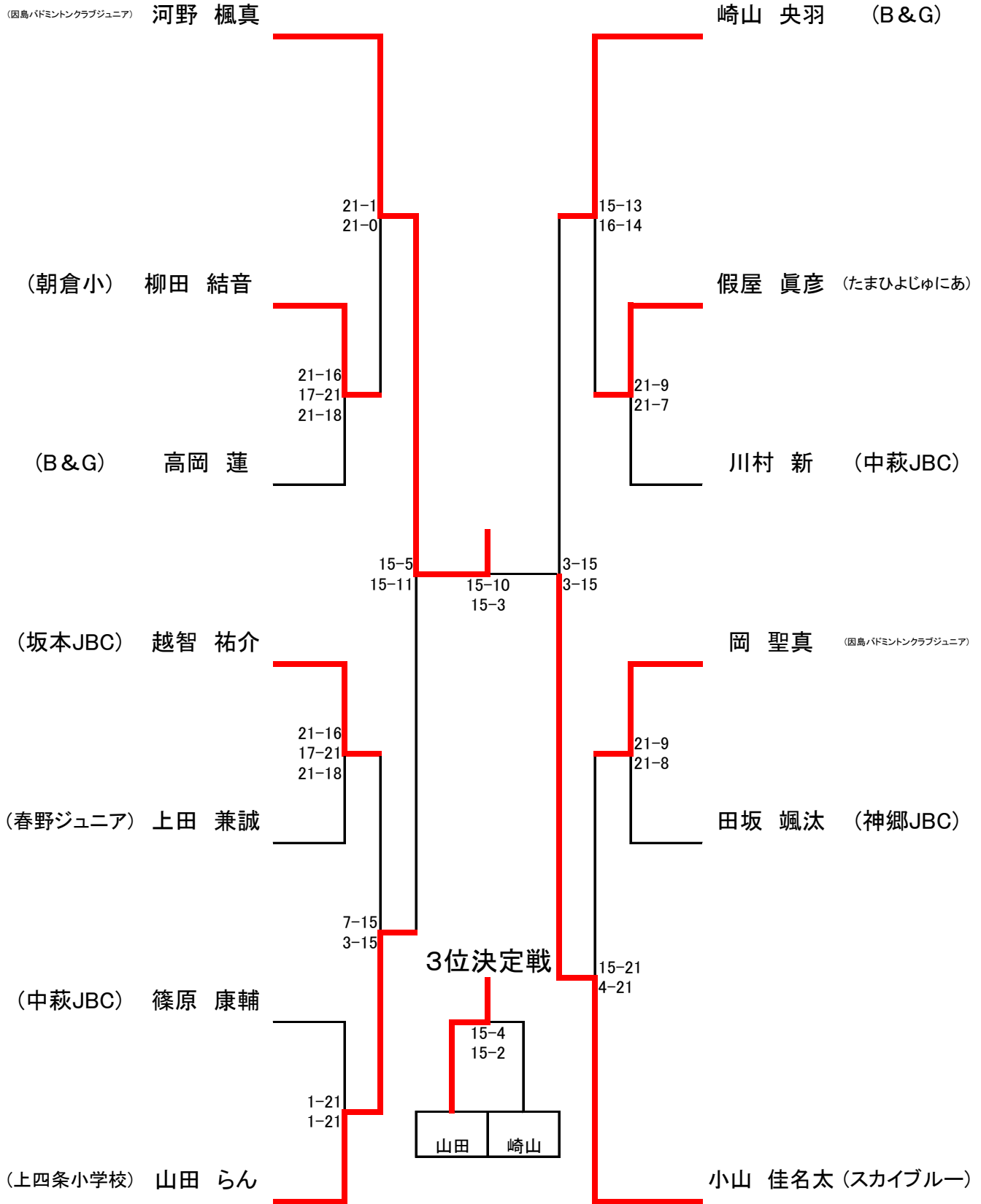

小学3・4年生以下 男子シングルス

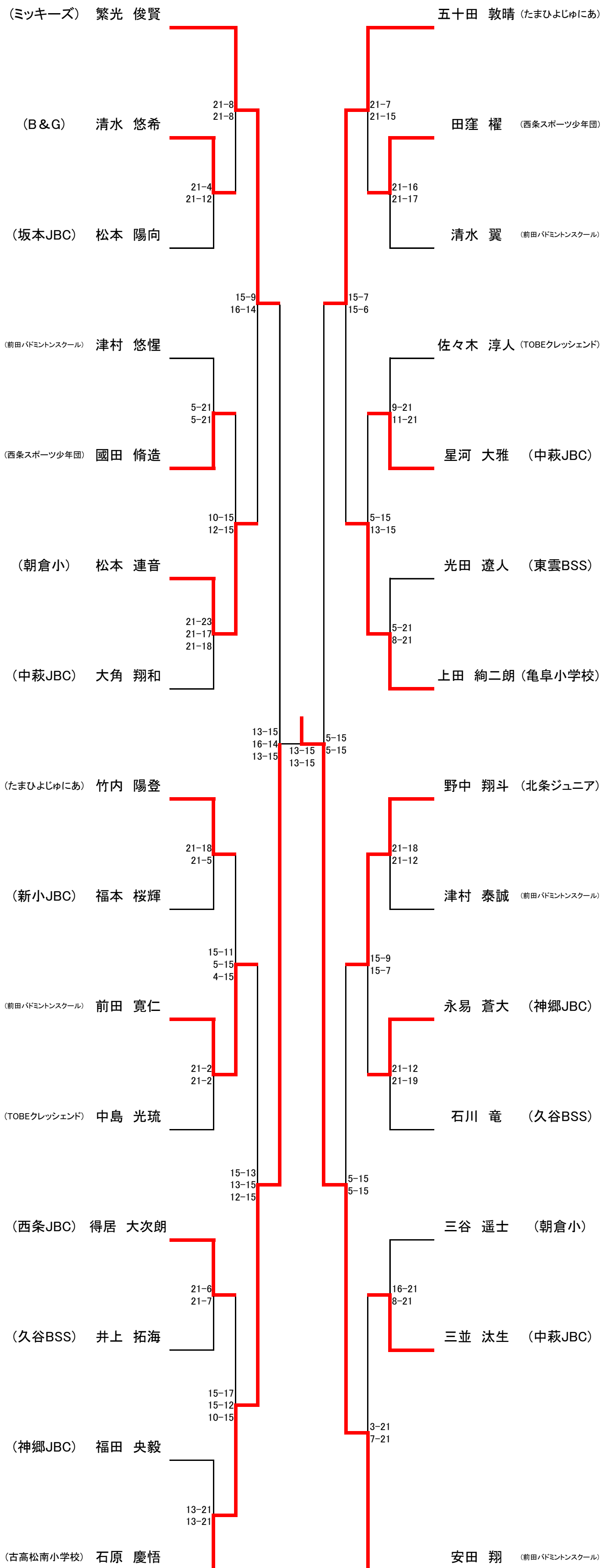

小学校5年生以下 男子シングルス

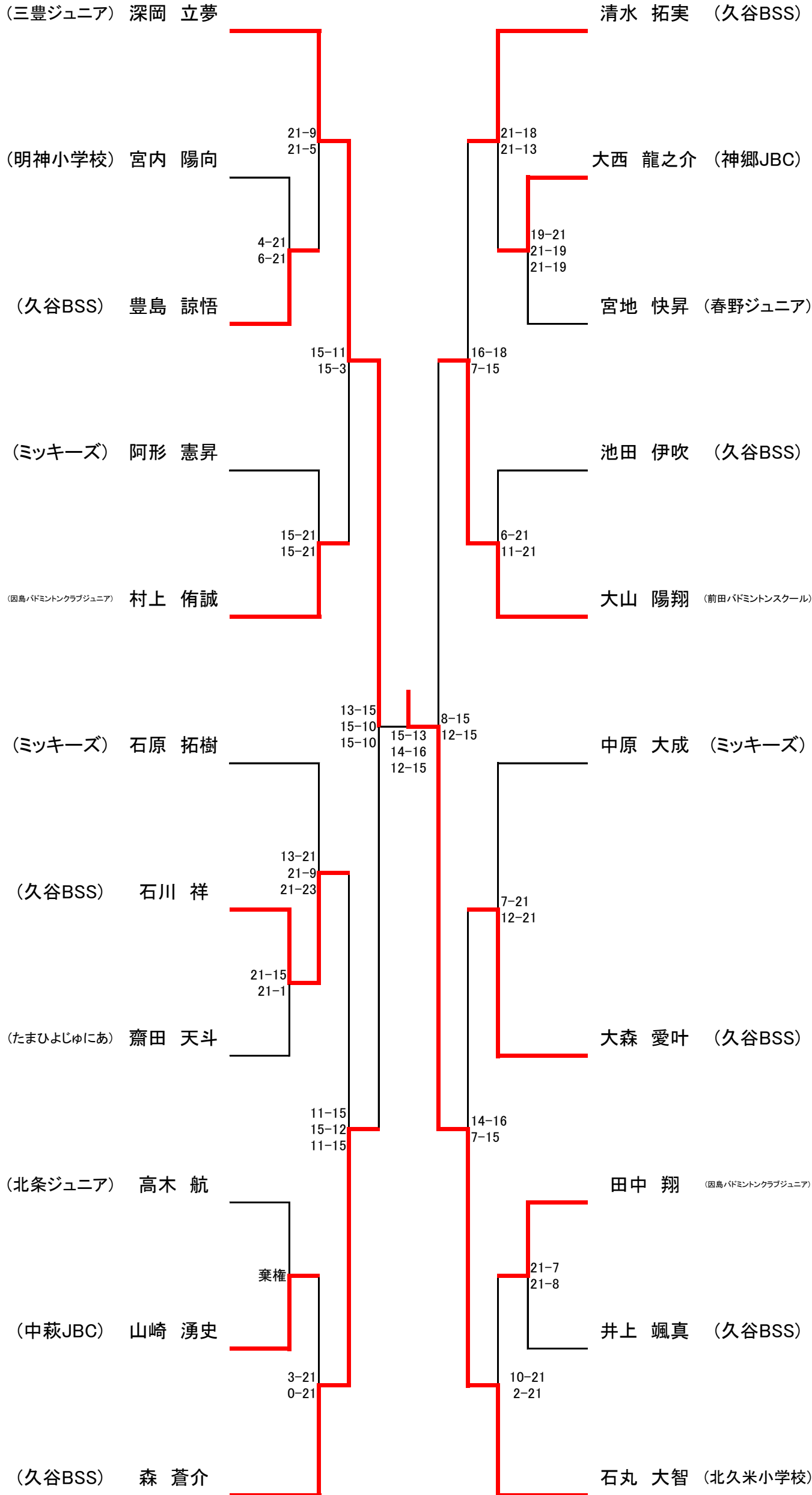

小学6年生以下 男子シングルス

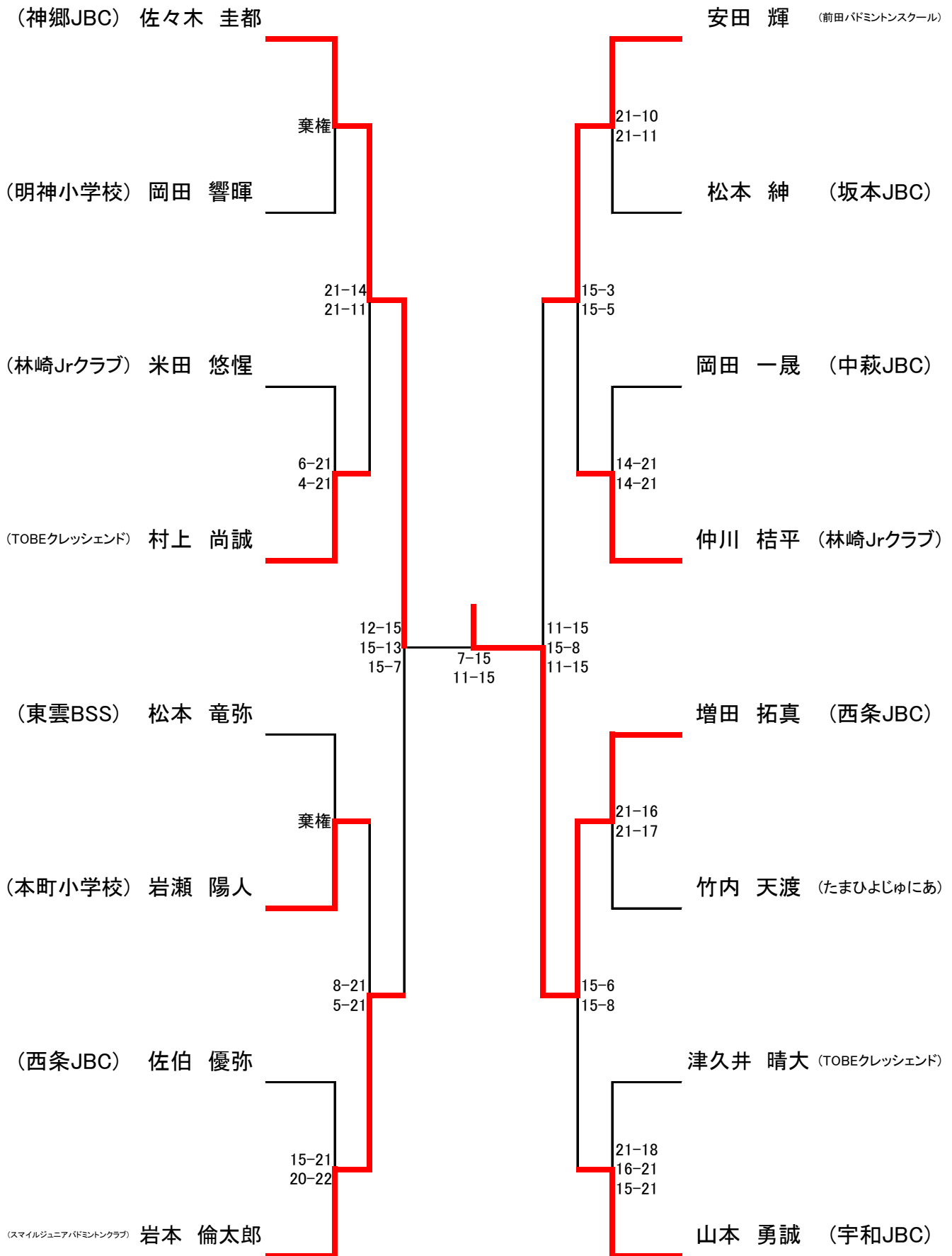

中学総合の部 男子ダブルス

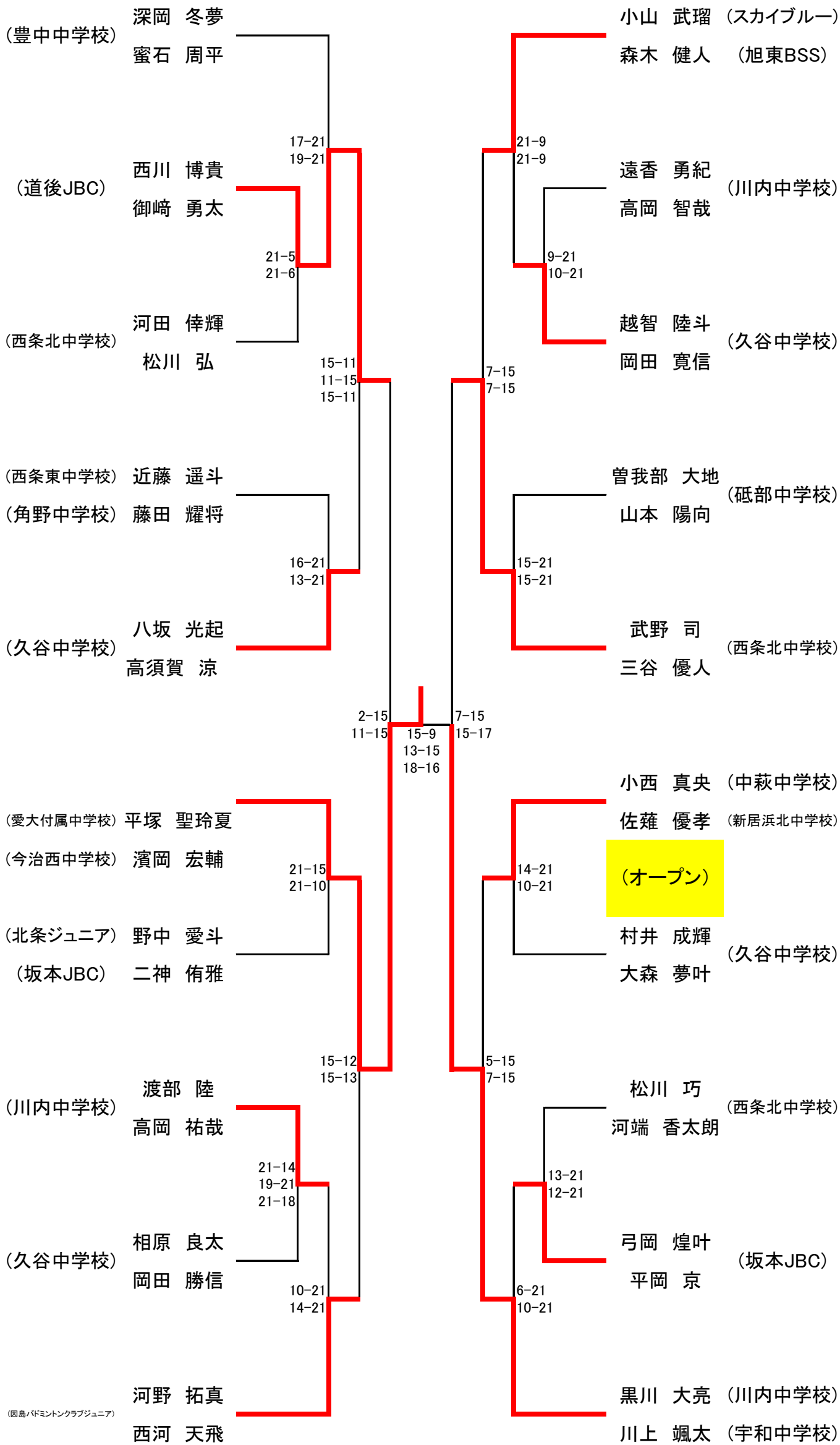

中学総合の部 女子ダブルス

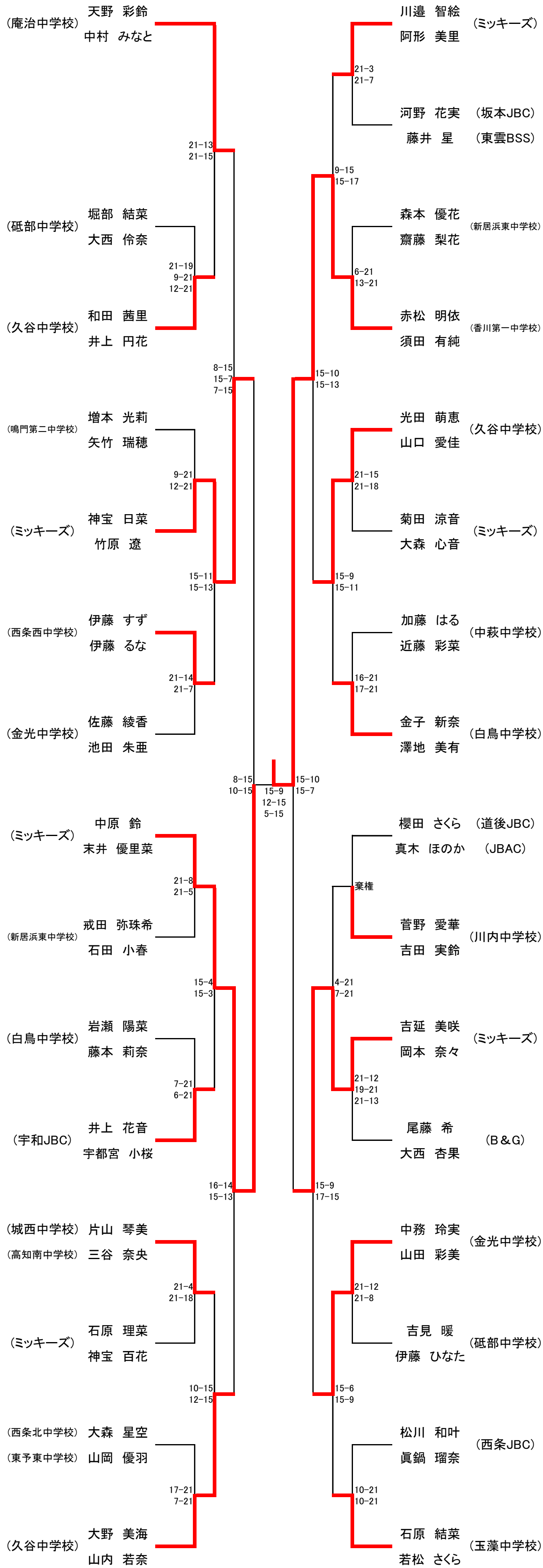

中学1・3年生の部 女子ダブルス

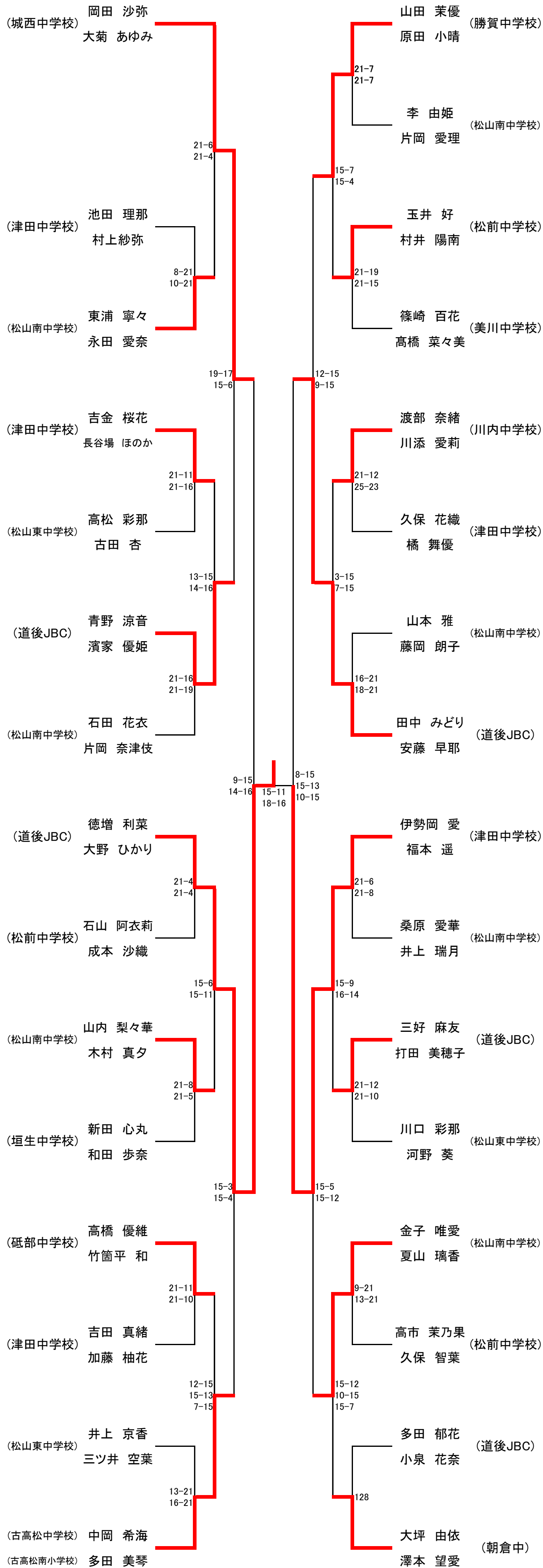

中学2年生の部 女子ダブルス

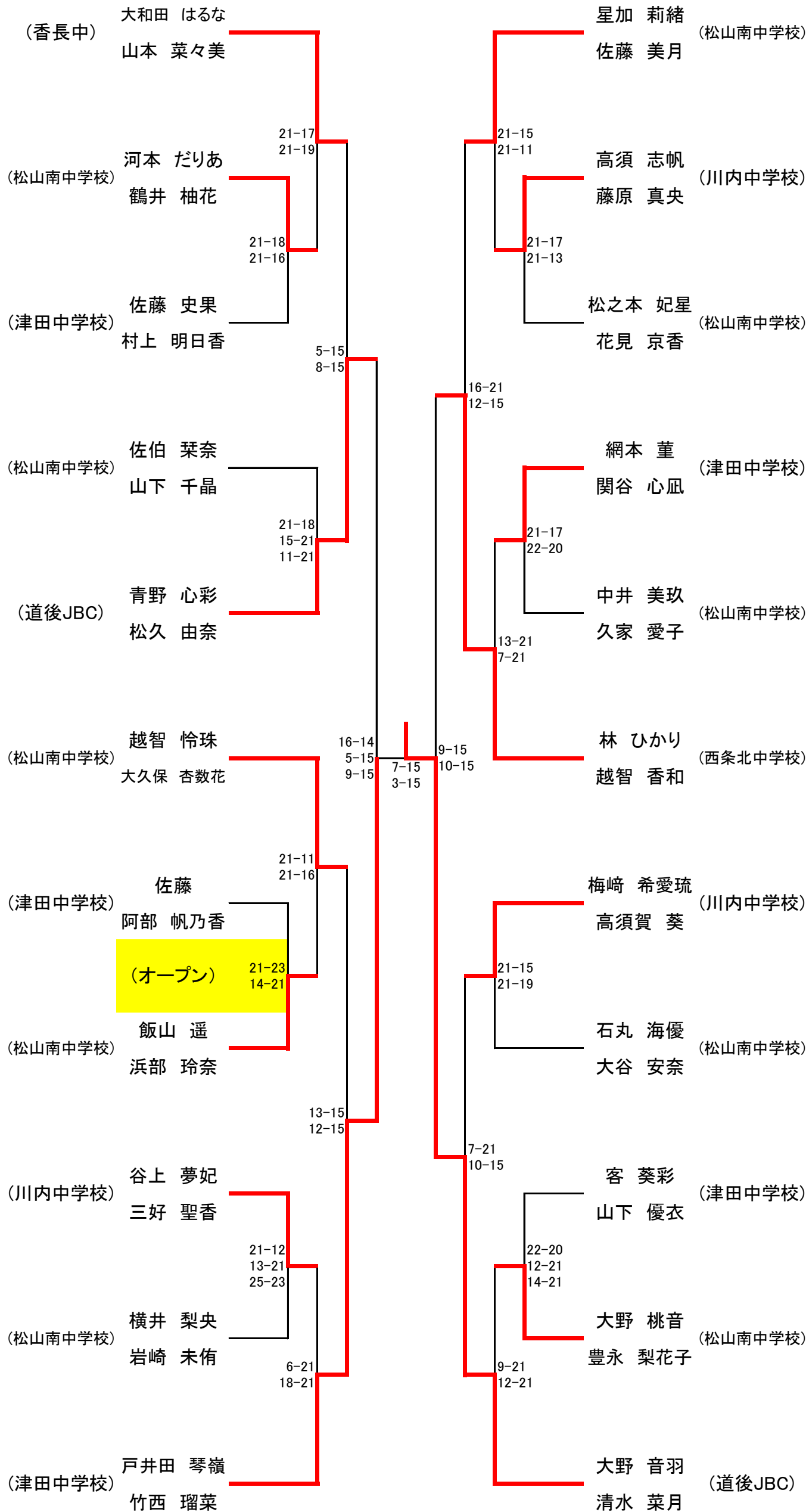

中学2年生の部 男子ダブルス

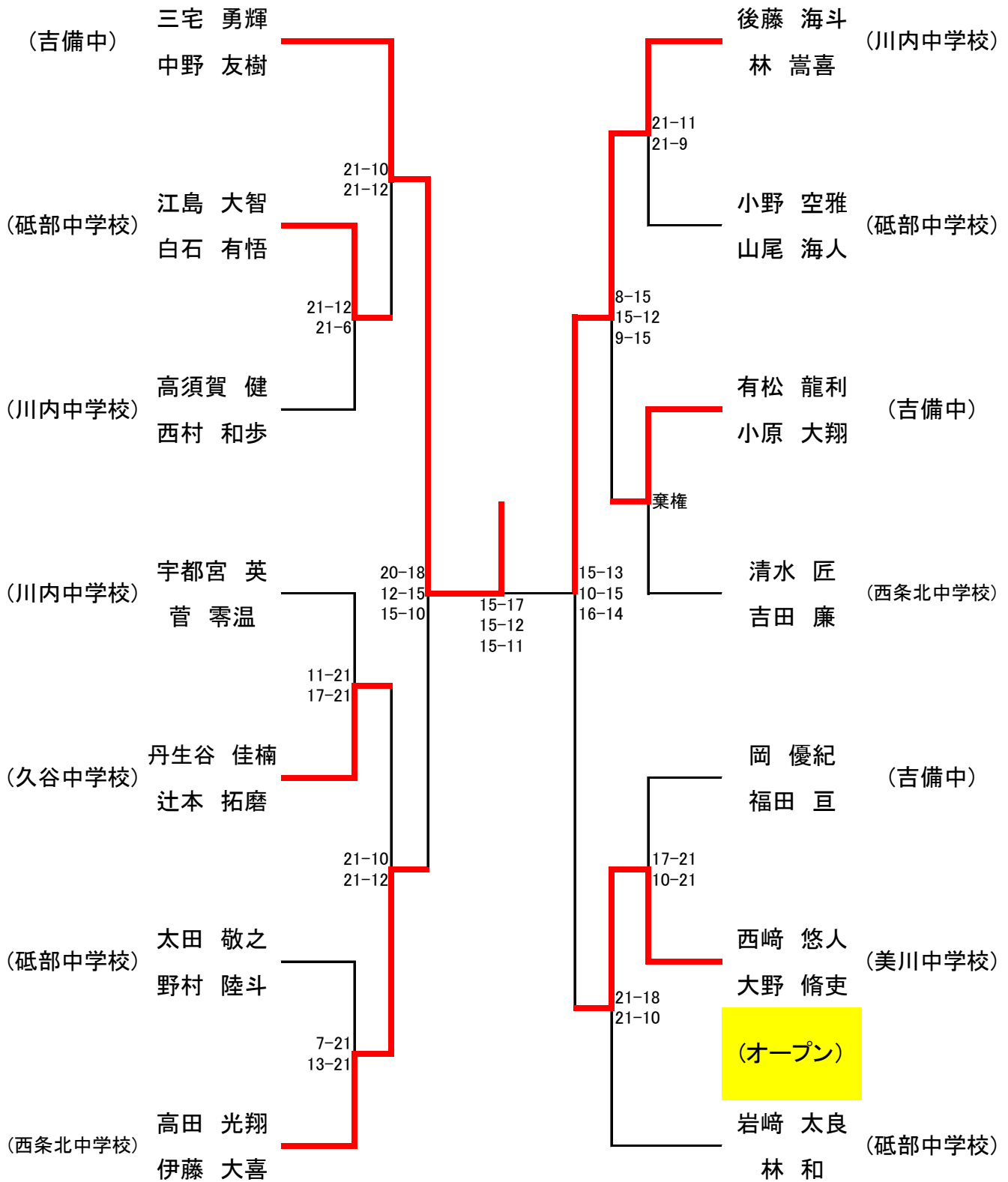

中学1・3年生の部 男子ダブルス

